

SOLUTIONS ET INNOVATIONS POUR LES LOGEMENTS COLLECTIFS

EN NEUF



**ENVELOPPE
EXTÉRIEURE**

ISOLATION
PAR L'EXTÉRIEUR (ITE) &
TOITURES-TERRASSES (TTI)

**AMÉNAGEMENT
INTÉRIEUR**

DE L'ENTREPRISE FAMILIALE AU LEADER MONDIAL PROCHE DE VOUS

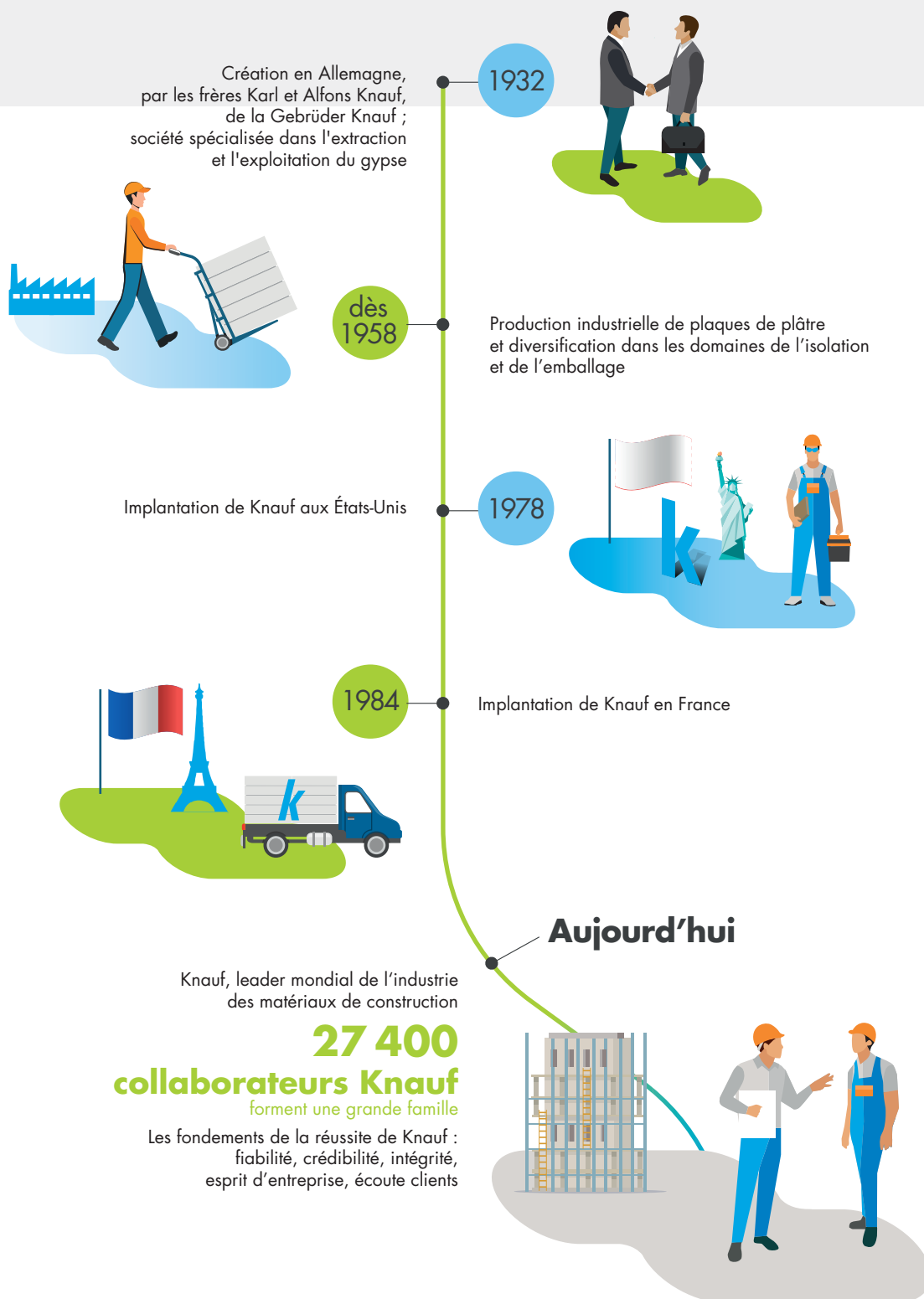

Une présence sur

5
continents

86
pays

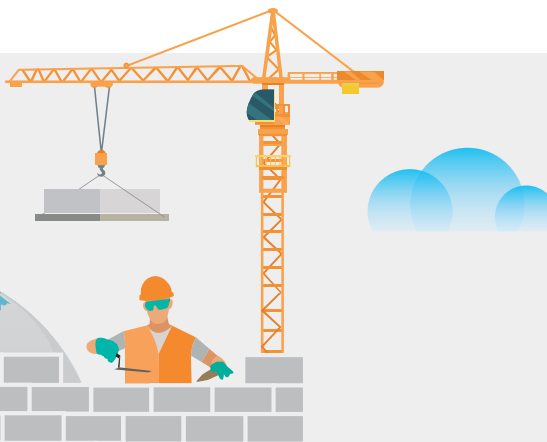

UN RAYONNEMENT INTERNATIONAL

Knauf s'est construit une réputation d'excellence dans le monde entier, aussi bien pour la production de matériaux de construction et d'isolation, que pour les systèmes constructifs 100% Knauf (rails, montants, enduits, machines à projeter, outillage...) et des activités spécifiques (moulage alvéolaire, injection plastique et thermoformage).

1^{er} transformateur mondial de PSE

1^{er} producteur européen de plaques de plâtre

220 usines et plus de 70 carrières à travers le monde

6,5 milliards de chiffre d'affaires en 2016

UNE PROXIMITÉ LOCALE

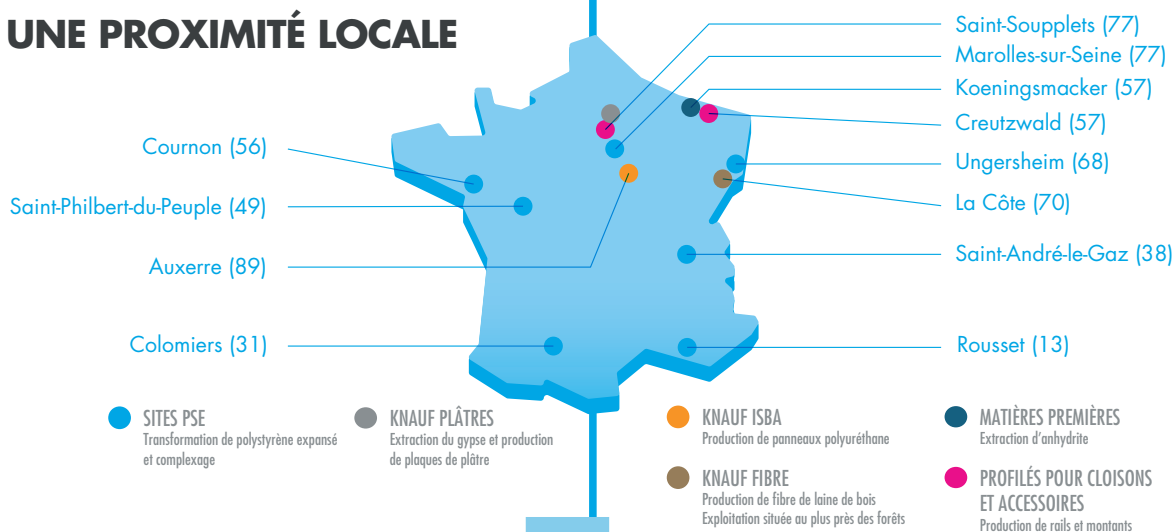

UN KAPITAL CONFIANCE

1 écoute permanente de vos besoins

1 expertise technique pour chaque métier du bâtiment

De larges gammes, créatives et compétitives

Des produits de qualité, performants et respectueux de l'environnement

Un maximum de services dédiés à votre activité



100% des plaquistes et plafistes reconnaissent la qualité des produits Knauf*

83% des négoce sont satisfaits du catalogue Knauf*

92% des prescripteurs apprécient la marque Knauf*

*Selon une enquête réalisée en France en décembre 2017 auprès de 300 entreprises, 150 négoce et 150 architectes et bureaux d'études déclarant travailler avec des produits Knauf.

LES VRAIES INNOVATIONS SONT TOUJOURS UTILES

Notre obsession en matière d'innovation ?

Développer en permanence de nouvelles solutions qui répondent et même devancent vos exigences.

Preuves à l'appui, avec des innovations référentes qui vous permettent de faire la différence.

POLYPLAC BRICK : LA SOLUTION DE DOUBLAGE POUR CONSTRUCTIONS BRIQUES

En neuf comme en rénovation, Knauf Polyplac Brick est un complexe de doublage aux multiples avantages :

- Assure l'isolation thermique et acoustique
- Contribue à la protection incendie des éléments porteurs, en face exposée (résistance au feu REI 60 avec les briques en terre cuite pour les parois extérieures des bâtiments d'habitation de 3^{ème} famille)

NOUVEAUTÉ
KNAUF

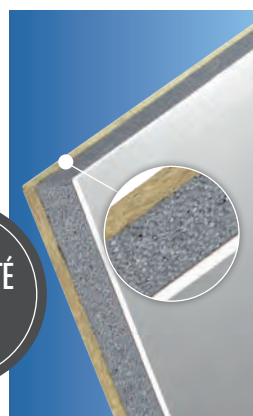

SOLUTIONS
CLÉ EN MAIN
KNAUF



BOÎTE DANS LA BOÎTE : SYSTÈMES DÉJÀ DIMENSIONNÉS ET VALIDÉS

Besoin de réaliser un bureau dans un hall de production, un local technique dans un entrepôt, une chambre dans un loft...

Pour l'agencement de volumes intérieurs, pensez à la construction sèche en plaques de plâtre et composants standard avec les solutions

Clé en main Boîte dans la Boîte :

- Des configurations pré-calculées (jusqu'à 6 m en hauteur et 10 m de portée...)
- Des composants standard en stock (plaques, montants et profilés)
- Ni calcul, ni démarches de validation pour une mise en œuvre facile, rapide et économique
- Démontage aisé si nécessaire

I UN PÔLE R&D À LA HAUTEUR DE NOS AMBITIONS



LA QUALITÉ, UNE EXIGENCE PERMANENTE

Compétitivité, innovation, qualité du service et des produits... telles sont les valeurs fondamentales sur lesquelles nous nous engageons. Knauf met tout en œuvre pour permettre à ses produits d'atteindre le plus haut niveau d'attestation de conformité de leurs performances. Les produits Knauf sont certifiés par des organismes extérieurs indépendants de la construction ou par des documents officiels :



PROCÈS VERBAUX

attestant des performances feu, mécanique et acoustique.



AVIS TECHNIQUES

attestant les procédés innovants du bâtiment.



ACERMI

certifiant les performances thermiques.

DES PRODUITS QUI VONT PLUS LOIN

De nombreux produits Knauf possèdent également :



FICHE DE DÉCLARATION ENVIRONNEMENTALE ET SANITAIRE (FDES)

indiquant clairement les impacts environnementaux et sanitaires de nos produits.



MARQUAGE CE

selon le Règlement Produits de Construction établissant des conditions harmonisées de commercialisation pour les produits de construction et abrogeant la directive 89/106/CEE du Conseil.



DÉCLARATIONS DE PERFORMANCES

attestant de la conformité des produits par rapport à cette norme européenne harmonisée et apposant le marquage CE sur tous les produits concernés.



LOI DE TRANSITION ÉNERGÉTIQUE : KNAUF S'ENGAGE !

La nouvelle loi relative à la transition énergétique se fixe comme objectif principal de mobiliser toutes les filières industrielles, et particulièrement le secteur de la construction, autour d'un développement économique respectueux de l'environnement. Concrètement, il s'agit de développer une approche de sobriété et d'efficacité en termes d'énergie, de consommation de ressources et d'émission de carbone tout en faisant la promotion de l'innovation et de la compétitivité des entreprises.

Knauf n'est pas qu'une entreprise du secteur de la construction, c'est une entreprise familiale, avec une stratégie sur plusieurs générations. La vision long terme est intégrée dans l'ensemble de nos actions :

- l'optimisation de l'utilisation des ressources énergétiques et matières premières par la sobriété, la limitation des émissions de carbone et le recyclage,
- la renaturalisation des carrières après exploitation

Faibles contributeurs, nos produits doivent au contraire faire partie de la solution, en économisant la consommation des bâtiments pour les isolants ou en dépolluant l'air intérieur pour les finitions.

1 SOBRIÉTÉ ÉNERGÉTIQUE ET EXPLOITATION DES RESSOURCES NATURELLES

OBJECTIFS DE LA LOI

- Diviser par deux la consommation d'énergie d'ici 2050
- Améliorer de 30% la productivité de matières premières d'ici 2030

ENGAGEMENTS KNAUF

Knauf s'engage à concevoir des produits et systèmes optimisant l'utilisation des matières premières et réduisant l'impact environnemental :

AVANT chantier

- Procédés de fabrication favorisant une consommation modérée de matières premières, d'énergie et d'eau
- Quasi-totalité des Bois certifiée PEFC* ou équivalent pour les gammes Organic & Fibralth
- Renaturalisation des carrières exploitées par Knauf
- Limitation de l'émission des poussières lors de l'extraction et du transport du gypse
- Le carton utilisé pour la surface des plaques de plâtre Knauf est fabriqué à partir de papier/carton recyclé
- Recyclage en interne des chutes de PSE en fin de chaîne

*La certification forestière PEFC atteste du respect des fonctions environnementales, sociétales et économiques de la forêt.

PENDANT chantier

- Le process de construction sèche et légère permet d'avoir un chantier propre et moins énergivore

APRÈS chantier

- Les performances d'isolation des solutions Knauf sont certifiées
- Les solutions Knauf sont parfaitement adaptées aux travaux d'isolation en rénovation pour améliorer l'étiquette énergétique des bâtiments

2 LIMITATION DES ÉMISSIONS DE CARBONE ET DES DÉCHETS

OBJECTIFS DE LA LOI

- Réduire de 50% la quantité des déchets mis en décharge à l'horizon 2025
- Organiser une filière de reprise des déchets professionnels sur les sites de distribution ou à proximité

ENGAGEMENTS KNAUF

Knauf s'engage pour des chantiers plus propres, moins consommateurs de matériaux et s'intégrant dans une démarche HQE® :

AVANT chantier

- Optimisation des process de production
- Production des plaques de plâtre à longueur

PENDANT chantier

- Mise à disposition d'outils spécifiques de découpe du polystyrène afin de diminuer la pénibilité et les déchets sur chantier

3 VALORISATION DES DÉCHETS

OBJECTIFS DE LA LOI

- Pour le BTP, valoriser 70% des déchets à l'horizon 2020, recycler 55% des déchets non dangereux en 2020
- Favoriser une croissance économique durable et créer des emplois pérennes et non délocalisables (plus de 200 000 emplois à l'horizon 2030)

ENGAGEMENTS KNAUF

PSE

- Cycle de vie respectueux de l'environnement pour le polystyrène expansé, classé A+, de son origine à sa transformation 100% recyclable
- Unité de recyclage pour chacune des 16 usines Knauf en France fabriquant du polystyrène expansé
- Prise en charge de la récupération des chutes de PSE par Knauf sur les chantiers HQE®

ENGAGEMENTS KNAUF

PLÂTRE

- Knauf est signataire de la charte « Gestion des déchets de plâtre » du syndicat des Industries du Plâtre
- Mise à disposition pour les clients d'un réseau de proximité, destiné à la collecte et au tri des déchets de plaques de plâtre, qui sont ensuite rapatriés vers l'usine Knauf de Saint-Souplets, en vue de leur recyclage
- 95% des chutes d'un chantier peuvent être recyclées et réinjectées dans la production de plaques Knauf

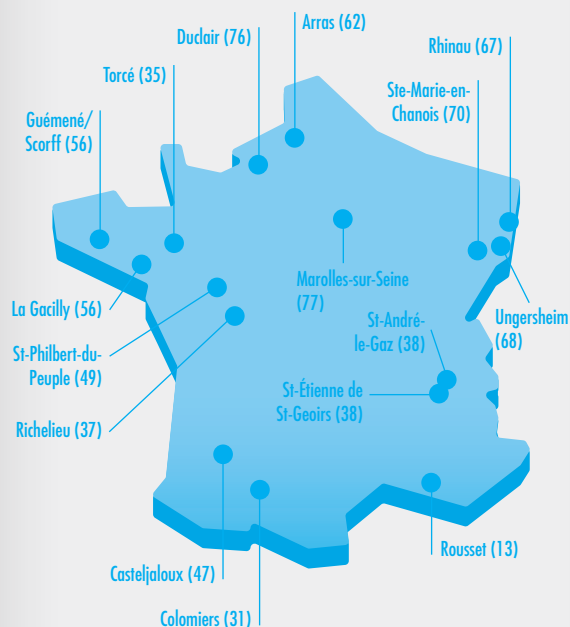

KNAUF ET L'ENVIRONNEMENT, DES ENGAGEMENTS CERTIFIÉS

Knauf est un acteur engagé et reconnu pour son rôle en faveur d'un bâtiment moins impactant pour l'environnement, plus performant et économe en énergie. Grâce à ses certifications et ses partenariats, Knauf garantit à ses clients les meilleures solutions environnementales.



ÉTIQUETTE SANITAIRE FRANÇAISE

Les produits d'isolation et d'aménagement intérieur Knauf font partie des produits les moins polluants du marché :

- les produits à base de Knauf Therm (Polystyrène expansé) et Knauf Thane (Polyuréthane) sont classés « A+ », soit le plus bas niveau d'émission de COV.
- les produits Cleaneo® et Cleaneo® C sont dotés d'un principe actif qui convertit les polluants en composés inertes. La concentration de formaldéhyde est diminuée d'environ 80% en Cleaneo® C, améliorant ainsi la qualité de l'air intérieur.



LABEL EXCELL ZONE VERTE

De nombreuses familles de produits Knauf (plaques, plafonds, gamme Organic, gamme Knauf Thane, gamme Knauf Therm...) bénéficient d'une attestation Excell Zone Verte.

Cette attestation volontaire concerne les matériaux qui entrent en contact indirect avec une ambiance sensible industrielle (de type agroalimentaire, vinicole...) ou une ambiance de vie.

I KNAUF EN FAIT TOUJOURS PLUS

• POUR LA QUALITÉ

Knauf est certifié ISO 9001-2015 par l'AFNOR. Cette certification volontaire, qui va au-delà des seules exigences réglementaires nationales, vise à soutenir les conditions d'un management de la qualité efficace et pérenne.

Notre motivation est basée sur la volonté de renforcer notre organisation et de piloter notre amélioration continue.

• POUR LA SÉCURITÉ

Dans le but de maîtriser les risques sur la santé et la sécurité au travail, Knauf est également certifié OHSAS 18001. Cette certification est complémentaire de notre démarche d'amélioration QHSE.

• POUR LA PROFESSION

Knauf mène des travaux collaboratifs nationaux et régionaux à travers des Pôles de compétitivité. À ce titre, Knauf est membre de réseaux d'université et de laboratoire, et membre de syndicats professionnels : SNIP, AFIPEB et SNPU.



KNAUF SERVICES PARTENAIRE DE VOTRE SUCCÈS

Knauf a développé une offre globale de services pour vous accompagner de manière efficace au quotidien. Besoin d'un document commercial ou technique, d'en savoir plus sur les nouveautés, de contacter un commercial, de suivre une formation... ?

Nos services vous apportent des réponses expertes et rapides, via des outils simples et pratiques. Vous pouvez ainsi vous concentrer sur votre métier et gagner en efficacité.



Échangez avec nos **Spécialistes** dédiés ou nos **Chargés d'Affaires Généralistes** et comptez sur la proximité logistique de nos filiales pour des délais et des tarifs de livraison garantis.



0 809 404068

Service gratuit
+ prix appel

Profitez d'une **Équipe Technique** à votre écoute, pour vous accompagner de la conception d'un projet à la mise en œuvre des solutions Knauf.



Développez vos compétences et celles de vos collaborateurs, grâce à notre **Centre de Formation certifié**. Vous avez également la possibilité d'être formé sur chantier ou en ligne.



En plus d'un site internet complet et mis à jour régulièrement, profitez de l'**espace Pro iknauf**. Personnalisé, vous y retrouvez vos contacts dédiés, ainsi que tous les documents et outils dont vous avez besoin pour vos chantiers.

KNAUF SERVICES



À VOS CÔTÉS, POUR DYNAMISER VOTRE ACTIVITÉ

Chez Knauf, nous avons à cœur de constituer des partenariats solides et durables avec tous nos clients. C'est pourquoi nous vous apportons une double proximité relationnelle et géographique, ainsi qu'un suivi de qualité.

CONCRÈTEMENT AU QUOTIDIEN, NOUS VOUS GARANTISSONS :

- **Des échanges de confiance** avec nos Chargés d'Affaires Généralistes ou Spécialistes dédiés, soit par secteur, soit par activité.
- **Une proximité logistique** grâce à nos filiales implantées au cœur des grandes régions.

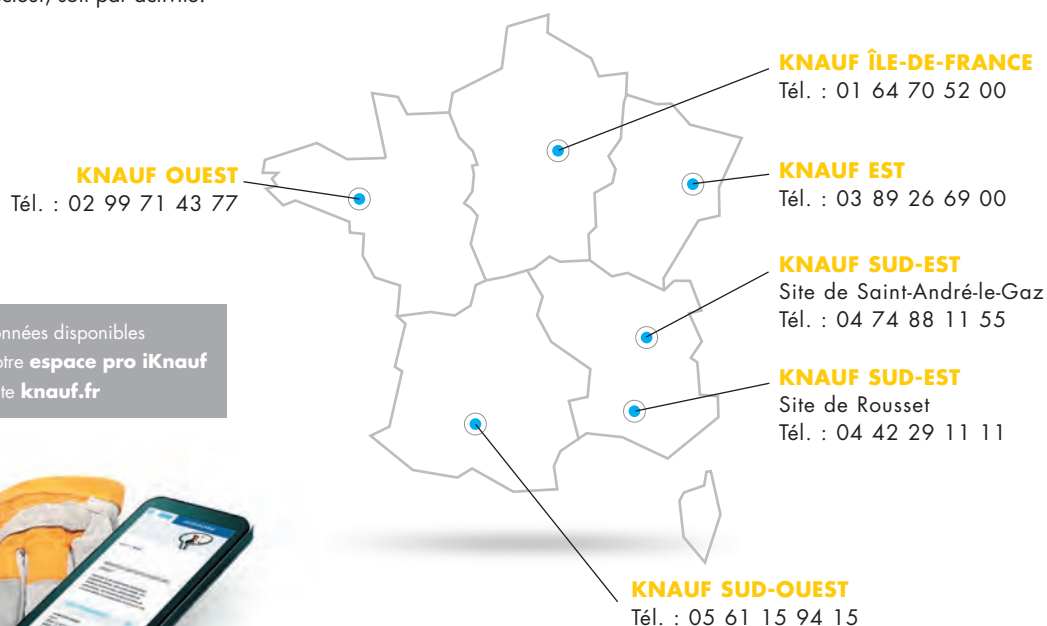

> Coordonnées disponibles dans votre **espace pro iKnauf** sur le site **knauf.fr**





SUPPORT TECHNIQUE

I DES PROS RÉPONDENT À DES PROS

Notre équipe technique est à votre écoute et vous accompagne tout au long de vos projets, de la conception à la mise en œuvre des solutions Knauf :

- Obtenez des réponses expertes sur les produits et les systèmes Knauf.
- Accédez rapidement aux documents justificatifs dont vous avez besoin (PV de résistance au feu, PV de réaction au feu, Rapport d'Essai isolement acoustique, attestations de laboratoires...).



0 809 404068 Service gratuit
+ prix appel

support.technique@knauf.fr

Accueil du lundi au vendredi de 7h30 à 12h
et de 13h30 à 18h (vendredi 17h)

knauf @ **OUTILS DIGITAUX**

PRÉPARER VOTRE CHANTIER SUR KNAUF.FR

Le site internet knauf.fr ergonomique et complet, a été conçu pour répondre à vos attentes :

- Tout savoir sur les produits Knauf : nouveautés produits, bibliothèque technique, fiches produits claires et régulièrement mises à jour.
- Découvrir des sources d'inspiration : exemples de réalisations, reportages, lookbook, produits "design", blog avec conseils d'experts.
- Rechercher facilement par thématiques, par types de documents, par produits, par favoris...
- Retrouver vos favoris : tous les documents enregistrés dans vos favoris bénéficient de la dernière mise à jour.
- Télécharger rapidement votre sélection : jusqu'à 30 documents en une seule fois.





RÉUSSIR VOTRE CHANTIER AVEC L'ESPACE PRO iKnauf

L'Espace pro iKnauf accessible sur knauf.fr vous offre un espace dédié et personnalisé avec tous les documents, outils et contacts pour faciliter vos chantiers.

- Retrouver facilement les négoce partenaires Knauf les plus proches de votre chantier grâce à la géolocalisation.
- Rester en contact avec votre Chargé d'Affaires Généraliste ou Spécialiste.
- Contacter directement le Support Technique.
- Accéder à des documents techniques complémentaires.



RESTONS CONNECTÉS

Suivez l'actualité
Knauf France sur
les réseaux sociaux

Bénéficiez d'outils pratiques pour construire vos devis ou optimiser les réponses à vos clients.



- **Artiprix** : bordereaux de prix qui tiennent compte du temps d'exécution, de la main d'œuvre et des prix des fournitures.

Vous pouvez utiliser la version de calcul en ligne ou télécharger la version PDF.

- **Tarif Négoce Pro** : version en ligne mise à jour régulièrement.



KNAUF FORMATION GAGNEZ EN COMPÉTENCES OÙ ET COMME VOUS VOULEZ !

Développer les compétences de vos collaborateurs est devenu un axe de croissance incontournable pour votre entreprise. Knauf, expert reconnu des métiers du bâtiment, possède toutes les compétences et ressources nécessaires pour vous permettre d'approfondir, non seulement, vos connaissances sur les produits ou les réglementations en vigueur, mais également vous transmettre un véritable savoir-faire. Knauf vous propose des formations professionnelles personnalisées en élaborant avec vous leurs contenus, ainsi que des modules longs de formations certifiantes.

| CHOISIR LA FORMATION DONT VOUS AVEZ BESOIN



PAR MÉTIER

Vous souhaitez gagner en rapidité de mise en œuvre et en **qualité d'exécution** ? Nous avons sélectionné pour vous les **formations** qui répondent aux problématiques spécifiques à votre activité. Vous complétez ainsi votre savoir et acquérez une parfaite connaissance des **solutions techniques et des systèmes Knauf**.



PAR THÉMATIQUE

Vous avez déjà identifié le champ de compétences que vous souhaiteriez renforcer ? Trouvez la **formation ciblée** répondant à votre besoin. L'acquisition de nouvelles connaissances vous permet cette montée en compétences, gage de votre **professionnalisme**.



PAR TYPE DE PÉDAGOGIE

Votre contrainte est liée à votre disponibilité ou votre mobilité ? Ce ne sera plus un problème, car Knauf vous propose **plusieurs modalités pédagogiques** adaptées à votre situation et présentant chacune ses avantages.

| ET OÙ VOUS EN AVEZ BESOIN



SE FORMER CHEZ KNAUF

Notre **Centre de Formation** de Saint-Soupplets en Seine-et-Marne, sur notre site de production, vous fait bénéficier d'un **accompagnement technique et professionnel**.



SE FORMER CHEZ SOI

Vous voulez une **formation sur-mesure** pour faire évoluer une équipe de collaborateurs dans son **contexte de travail** ? Nous adaptons la formation à votre situation, en vous apportant une **réponse personnalisée**, avec un **contenu pédagogique adapté**.



SE FORMER EN LIGNE

Votre temps est compté et vous souhaitez une première **approche pédagogique dans un domaine théorique ou réglementaire** ? Notre plateforme de formation à distance vous apporte différents modules d'enseignement. À compléter plus tard par un **stage pratique**.

CENTRE DE FORMATION KNAUF, CERTIFIÉ PAR CERTIBAT



Le **Centre de Formation de Saint-Souplets (77)** se situe dans l'enceinte de notre site de production de plaques de plâtre. Sur une surface de 600 m², il met à votre service des salles de cours, un atelier équipé pour les mises en œuvre pratiques, un showroom des solutions Knauf.



Afin de proposer toujours plus d'efficience dans ses actions, le Centre de Formation Knauf bénéficie de la **certification CERTIBAT®**. Il répond ainsi aux exigences de qualité attendues de la part des Organismes Paritaires Collecteurs Agréés. Il est en conformité avec le décret n° 2015-790 du 30 juin 2015 relatif à la qualité des actions de formation professionnelle continue.



Cette **Certification**, en plus d'être un gage de qualité des formations proposées, vous permet de bénéficier des prises en charge par votre OPCA des frais de formation et des frais liés. À ce titre, le **Centre de Formation KNAUF** est référencé sur Datadoc, site de référencement des Organismes de Formation Certifiés, exploité par les OPCA.

N'hésitez pas à nous contacter afin de vous aider dans vos démarches administratives.

LA SÉLECTION DES FORMATIONS PAR MÉTIER

Retrouvez la liste complète, le détail des formations et les dates des sessions sur KNAUF.FR

SOMMAIRE

1

SOLUTIONS POUR LE NEUF

ENTREVOUS ET RUPTEURS

Knauf Treillis Therm G	P.20
Rupteur Knauf Stop Therm F30	P.24

ISOLANTS DE SOL

Knauf XTherm Sol Th30	P.26
Knauf Thane Sol	P.28

ISOLANTS EN SOUS-FACE DE DALLE

Fibra ULTRA Phonik Clarté	P.30
Fibrastyroc ULTRA Phonik FC Clarté	P.32
Fibraroc 35 H2P Clarté	P.34

CLOISONS, COMPLEXES DE DOUBLAGES ET CONTRE-CLOISONS

Knauf KS 13 Cleaneo® C	P.36
Cloison KM - Knauf KA 13 Phonik	P.38
Cloison KMA - Knauf KA 25 Phonik	P.40
Knauf Sûreté CR2, CR3 et CR4	P.44

NOUVEAU

+ Cloison garage isolante Knauf Polyplac Phonik	P.50 P.52
--	--------------

2

SOLUTIONS POUR LA RÉNOVATION

ISOLANTS DE SOL

Knauf XTherm Sol Th30	P.114
-----------------------	-------

CHAPES SÈCHES

Knauf Brio	P.116
------------	-------

ISOLANTS EN SOUS-FACE DE DALLE

Fibra ULTRA Phonik Clarté	P.120
Fibraroc 35 H2P Clarté	P.126

CLOISONS, COMPLEXES DE DOUBLAGES ET CONTRE-CLOISONS

Knauf KS 13 Cleaneo® C	P.128
Cloison KM - Knauf KA 13 Phonik	P.130
Cloison KMA - Knauf KA 25 Phonik	P.132
Knauf Sûreté CR2, CR3 et CR4	P.136

NOUVEAU

+ Cloison garage isolante Knauf Polyplac Phonik	P.142 P.144
--	----------------

NOUVEAU

+ Polyplac Brick **P.56**

GAINES D'HABITATION

Gaine d'habitation en contre-cloison **P.58**

**MURS ET PLAFONDS ACOUSTIQUES
NON DÉMONTABLES PLÂTRE**

Knauf Delta **P.60**

**MURS ET PLAFONDS ACOUSTIQUES
DÉMONTABLES PLÂTRE**

Knauf Danoline - Unity **P.74**

TRAPPES DE VISITE

Trappes plâtre classiques **P.84**

Trappes plâtre techniques **P.86**

Trappes tôle **P.89**

**ISOLATION THERMIQUE PAR L'EXTÉRIEUR -
SOLUTIONS PSE SOUS ENDUITS**

Knauf Therm ITEX Th38 SE **P.92**

Knauf XTherm ITEX Sun + **P.94**

Bande de recouvrement Knauf
(SmartWall FireGuard) **P.96**

**ISOLATION DES MURS ENTERRÉS ET DES
SOUBASSEMENTS**

Knauf Périboard® ULTRA 30 SE **P.98**

Knauf Therm Soubassement SE **P.100**

Knauf Therm Perimaxx® **P.102**

ISOLATION DES TOITURES-TERRASSES

Knauf Therm ATTIK Se **P.104**

Knauf Therm TTI Se **P.106**

Knauf Thane ET Se **P.110**

NOUVEAU

+ Polyplac Brick **P.148**

Knauf Easy Click **P.150**

GAINES D'HABITATION

Gaine d'habitation en contre-cloison **P.156**

**MURS ET PLAFONDS ACOUSTIQUES
NON DÉMONTABLES PLÂTRE**

Knauf Delta **P.158**

**MURS ET PLAFONDS ACOUSTIQUES
DÉMONTABLES PLÂTRE**

Knauf Danoline - Unity **P.172**

TRAPPES DE VISITE

Trappes plâtre classiques **P.182**

Trappes plâtre techniques **P.184**

Trappes tôle **P.187**

**ISOLATION THERMIQUE PAR L'EXTÉRIEUR -
SOLUTIONS PSE SOUS ENDUITS**

Knauf Therm ITEX Th38 SE **P.190**

Knauf XTherm ITEX Sun + **P.192**

Bande de recouvrement Knauf
(SmartWall FireGuard) **P.194**

SOLUTIONS POUR BARDAGE SUPPORT D'ENDUITS

Aquapanel® Outdoor **P.196**

SOLUTIONS POUR VÊTAGE SUPPORT D'ENDUITS

Knauf Façade Vêtage **P.206**

**ISOLATION DES MURS ENTERRÉS ET DES
SOUBASSEMENTS**

Knauf Périboard® ULTRA 30 SE **P.212**

Knauf Therm Soubassement SE **P.214**

Knauf Therm Perimaxx® **P.216**

ISOLATION DES TOITURES-TERRASSES

Knauf Therm ATTIK Penté Se **P.218**

Knauf Therm Penté TTI Se **P.218**

Knauf Thane ET Se **P.222**

Knauf Thane MulTTI Se **P.224**

Knauf AsfalThane® **P.226**





1

SOLUTIONS POUR LE NEUF

Knauf Treillis Therm G

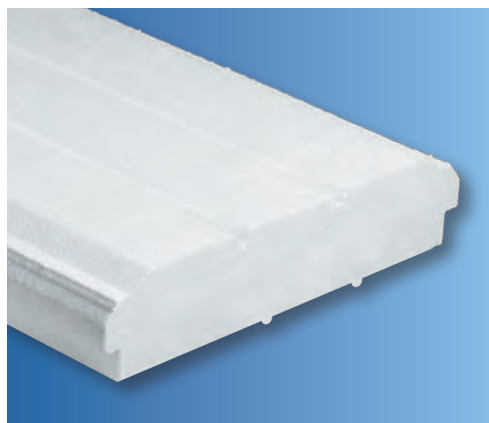

> CARACTÉRISTIQUES TECHNIQUES

Dimensions :

Longueur : 1 235 mm

Hauteurs coffrantes :

- 120 mm (sans rehausse)
- 150 mm (avec ou sans rehausse)
- 200 mm (avec rehausse)

(autres hauteurs sur demande)

Entraxes de pose : 600, 630 mm

Performances thermiques : $\gamma_t = 0,29 \text{ W/(m.K)}$
selon les règles Th-U

Réaction au feu :

- Euroclasse E selon le rapport de classement n° RA16-0257
- M1 selon Attestation de maintien de la performance initiale n° RA18-0005

Certificats CSTBat :

n° 01-1475-057-074, n° 01-1476-218-074,
n° 01-1477-143-074, n° 01-1478-132-074,
n° 01-1479-131-074, n° 01-1559-025-074,
n° 01-1560-142-074

> PRÉSENTATION

Les entrevous Knauf Treillis Therm G sont des entrevous coffrants à fonds plats découpés dans des blocs de Knauf Therm Th38 SE (Self Extinguible) conformes à la norme NF EN 15037-4+A1 :2013.

Ils restent la solution polyvalente et universelle pour tous les planchers.

> APPLICATION

Isolation thermique intégrée des planchers nervurés à poutrelles treillis pour :

- Vide sanitaire (Knauf Treillis Therm G associé à un isolant sous chape) des bâtiments d'habitation de 1^{ère} et 2^{ème} familles
- Plancher intermédiaire des bâtiments d'habitation :
 - 1^{ère} famille (PV feu 15 minutes avec 1 KS 13)
 - 2^{ème} famille (PV feu 30 minutes avec 1 KHD 18, autre PV feu 60 minutes avec 2 KF 15)
- Vide sanitaire non accessible des Établissements Recevant du Public
- Plancher haut pour toiture-terrasse



LES PLUS KNAUF

- Léger et résistant
- Économique
- Gamme universelle (compatible talon de 40 et 45 mm)
- Pose et dépose des entrevous plus faciles, pas de tympan
- Permet de réaliser toute la surface du plancher
- Diminue la pénébilité (10 tonnes de moins par rapport à un entrevous béton pour 100 m² de plancher)



GAMME

Désignation	Poutrelle treillis (mm)	Hauteur coffrante (mm)	Épaisseur totale (mm)	Up [W/(m².K)]	Rp (m².K/W)
G SC120FP SE	120 x 40 et 45	120	122	0,89	0,80
G SC150FP SE		150	152	0,81	0,90
G MC120FP SE		120	122	0,84	0,85
G MC150FP SE		150	152	0,78 et 0,81	0,90 et 0,95
Entraxe (en mm)		600	630		
HC 120		G SC120FP SE	G MC120FP SE		
HC 150		G SC150FP SE	G MC150FP SE		
HC 200		G SC150FP SE + RH50	G MC150FP SE + RH50		

REHAUSSES

La rehausse clipsable LC est conseillée pour les Knauf Treillis Therm G SC et MC.

La mise en place des rehausSES, quelles que soient leurs épaisseurs, doit s'accompagner de la vérification de l'enrobage des poutrelles treillis (dérogation couture et enrobage de la barre en tête du treillis). Cette vérification est alors faite par l'entreprise et/ou le fournisseur de poutrelles.

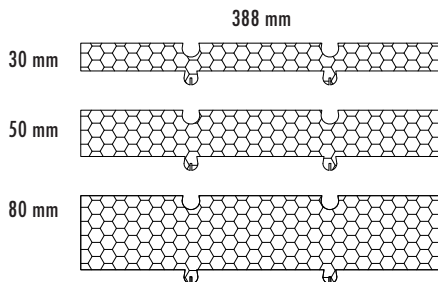

Rehausse Knauf Treillis Therm LC
(autres rehausSES sur demande)

QUANTITATIFS MOYENS AU MÈTRE LINÉAIRE EN FONCTION DES ENTRAXES

Entraxe (en mm)	Quantité (en ml/m² de plancher)
600	1,67
630	1,59

LITRAGE BÉTON PAR M² DE PLANCHER

Litrages béton donnés hors chaînage, hors foisonnement et hors remplissage accidentel par m² de plancher en partie courante, avec table de compression de 5 cm sur entrevous - hauteurs coffrantes de 120, 150 ou 200 mm.

Entraxes (en mm)	Hauteur coffrante		
	120 mm	150 mm (150 ou 120 + RH 30)	200 mm (120 + RH 80 ou 150 + RH 50)
≈ 600	64,6 l/m²	70,0 l/m²	78,8 l/m²
≈ 630	63,9 l/m²	69,0 l/m²	77,4 l/m²

Knauf Treillis Therm G (suite)

PERFORMANCES THERMIQUES

Y [W/(m.K)] - Les déperditions linéiques en planchers intermédiaires et vides sanitaires

(ponts thermiques moyens entre parois horizontales et verticales)

		Knauf Treillis Therm G par hauteur coffrante		
		120 mm	150 mm (150 ou 120 + RH 30)	200 mm (120 + RH 80 ou 150 + RH 50)
Exigences RT en planchers intermédiaires		Knauf Treillis Therm G seul	Knauf Treillis Therm G seul	+ RH 50
Garde-fou RT 2012	0,60 ⁽¹⁾	≈ 0,41 ⁽³⁾	≈ 0,42 ⁽³⁾	≈ 0,44 ⁽³⁾
En planchers sur vide sanitaire		Knauf Treillis Therm G + Isolant sous chape (R ≥ 1 m².K/W)	Knauf Treillis Therm Coffrant + Isolant sous chape (R ≥ 1 m².K/W)	+ RH 50 + Isolant sous chape (R ≥ 1 m².K/W)
Référence Knauf	0,40 ⁽¹⁾	≈ 0,17 ⁽²⁾	≈ 0,18 ⁽²⁾	≈ 0,19 ⁽²⁾

(1) Maisons individuelles, logements collectifs, autres bâtiments.

(2) Valeurs Th-U de la RT 2012.

(3) Valeur moyenne par analogie à l'étude CSTB n° 2008-022-BB/LS.

PERFORMANCES FEU

Conformité aux exigences réglementaires :

- Vide sanitaire des bâtiments d'habitation : pas d'exigence de réaction au feu pour les isolants placés en vide sanitaire selon le cahier du CSTB n° 3231. Utilisation de l'entrevous Knauf Treillis Therm G.
- Vide sanitaire (non accessible) des Établissements Recevant du Public : exigences de réaction au feu M1 pour les matériaux d'isolation ; selon article CO13 du règlement de sécurité contre les risques d'incendie dans les ERP. Utilisation de l'entrevous Knauf Treillis Therm G SE, réaction au feu M1 selon Procès Verbal CSTB n° RA 16-0312.
- Plancher intermédiaire des bâtiments d'habitation (1^{ère} et 2^{ème} familles). Selon le guide de l'isolation thermique par l'intérieur des bâtiments d'habitation du point de vue des risques en cas d'incendie cahier du CSTB n° 3231, rôle d'écran de protection de 15 minutes. Mise en œuvre d'un plafond Knauf Métal constitué d'une plaque Knauf Standard KS 13 sur ossature F47 à entraxe de 500 mm selon attestation EFECTIS (ex CTICM) n° E-LAB 0790/08 du 26 février 2008.

OBTEINIR UNE PERFORMANCE THERMIQUE PLUS ÉLEVÉE

Année après année, les exigences réglementaires en matière d'isolation thermique ne cessent de se renforcer, avec pour objectif de réaliser toujours plus d'économies d'énergie. Avec les Solutions Duo Knauf, améliorer les performances thermiques des bâtiments n'implique pas qu'une augmentation de l'épaisseur des isolants. Véritables alternatives techniques, elles s'inscrivent dans une démarche d'excellence, aussi bien en termes d'isolation que d'encombrement et de gestion des coûts.

Système Duo en Knauf Treillis Therm G SC120FP et G MC120FP et isolants de sol, poutrelles d'entraxes 600 et 630 mm, hauteurs coffrantes 120, 150 et 200 ⁽²⁾ mm

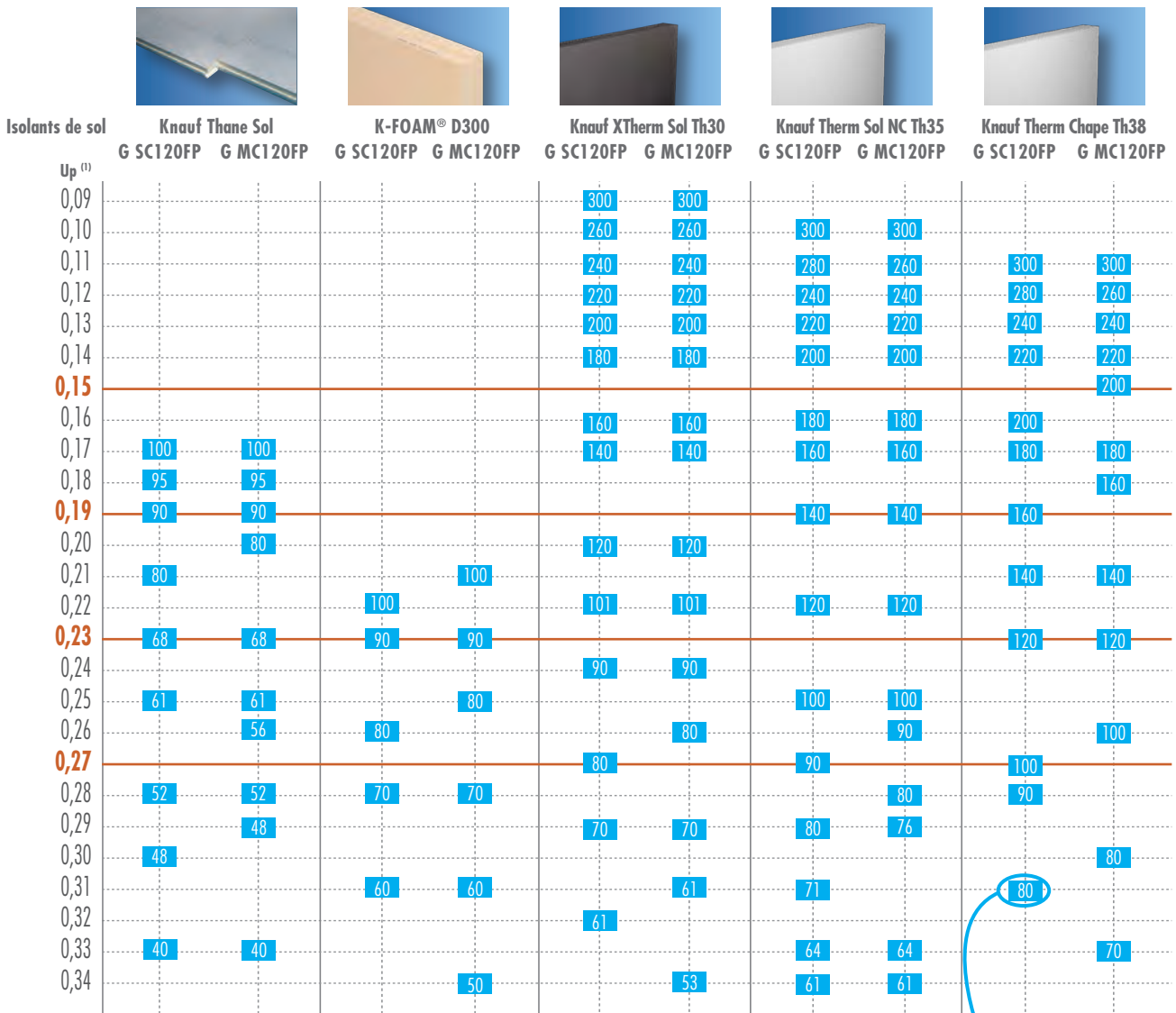

(1) Performances thermiques des Knauf Treillis Therm G associés à des poutrelles treillis de talon 120.

(2) Performance du système Duo en Knauf Treillis Therm G SC120FP ou G MC120FP ≤ performance du système DUO en Knauf Treillis Therm G SC120FP ou G MC120FP + RH 30 ou RH 80.

Épaisseur isolant sous chape (mm)

PONTS THERMIQUES LINÉIQUES

Knauf Treillis Therm G SC 150 FP + Knauf Thane Sol (ép. 57 mm)

* Pour d'autres configurations, nous consulter

Ψ Longitudinal = 0,05 W/(m.K)

Ψ Transversal = 0,05 W/(m.K)

Ψ Moyen = 0,05 W/(m.K)

Knauf Stop Therm F30

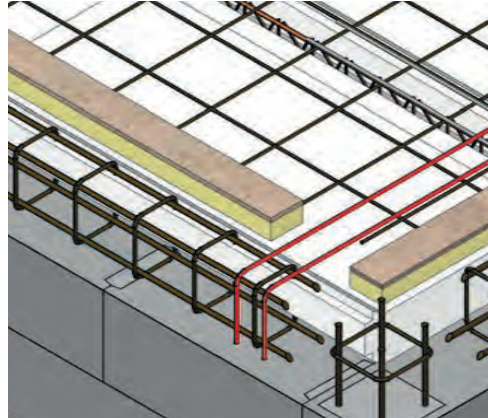

Knauf Treillis Therm Coffrant + Rupteur Knauf Stop Therm F30

> CARACTÉRISTIQUES TECHNIQUES

Kit Stop Therm F30 pour 40 m² de plancher



Stop Therm F30 T :
L 400 x l 80 x h 50 mm
Conditionnement : 34 pièces



Stop Therm F30 L :
L 1 000 x l 80 x h 50 mm
Conditionnement : 10 pièces



Fixations : Ancres plastiques
L 100 mm
Conditionnement : 88 pièces

Conductivité thermique Fibralith : 0,080 W/(m.K)

Conductivité thermique laine de roche : 0,038 W/(m.K)

Résistance au feu : appréciation de laboratoire
n° EFR 16-003592 et EFR 17-000712

Avis Technique : n° 3.1/17-931_V1

> PRÉSENTATION

Les rupteurs de ponts thermiques Knauf Stop Therm F30 Longitudinaux et Transversaux, respectivement Knauf Stop Therm F30 L et Knauf Stop Therm F30 T, sont des rupteurs rehausse constitués d'un parement de Fibralith d'épaisseur 10 mm contrecollé sur une laine de roche d'épaisseur 40 mm.

> APPLICATION

Traitement des ponts thermiques des planchers nervurés à poutrelles et entrevous polystyrène de la gamme Knauf ou des planchers nervurés à poutrelles associés aux rupteurs thermiques Knauf Péribreak Treillis L/A ou Knauf Péribreak Précontraint L/A, pour :

- Planchers sur sous-sol, sur vide sanitaire accessible, planchers intermédiaires et planchers hauts de bâtiments d'habitation neufs de la 1^{ère} famille
- Planchers sur sous-sol, sur vide sanitaire accessible, planchers intermédiaires et planchers hauts de bâtiments d'habitation neufs de la 2^{ème} famille
- Planchers des ERP dont le degré de résistance au feu n'excède pas 30 minutes



LES PLUS KNAUF

- Assure la performance au feu 30 minutes : un des seuls du marché à avoir un EI30 et un E30
- Système simple et facile à poser
- Économique
- Compatible avec tous les entrevous PSE et toutes les poutrelles



GAMME

Knauf Stop Therm F30 est constitué d'un parement Fibralith de 10 mm et de 40 mm de laine de roche.

Rupteurs thermiques	Dimensions	Pièces par colis
Knauf Stop Therm F30 T	L 400 x l 80 x h 50 mm	50
Knauf Stop Therm F30 L	L 1 000 x l 80 x h 50 mm	50
Fixations	100 mm	500
Kit Stop Therm F30 T (8 kits par palette)	-	50 pièces + 100 fixations
Kit Stop Therm F30 L (6 kits par palette)	-	50 pièces + 100 fixations

PERFORMANCES THERMIQUES

Exemple de coefficient de transmission linéique Ψ des planchers haut en toit-terrasse (Étude CSTB 17-054)

Plancher haut		R de l'isolant en toit-terrasse (m ² .K/W)	Doublage	Hauteur plancher	Ψ_t en W/(m.K)	Ψ_r en W/(m.K)	Ψ_m en W/(m.K)
Knauf Stop Therm F30 +	Knauf Hourdiversel® G SC	R ≤ 4,5	continu sous le rupteur	12+5	0,06	0,10	0,08
				15+5	0,07	0,11	0,09
				20+5	0,07	0,14	0,11
	Knauf Treillis Therm G SC	R ≤ 4,5	continu sous le rupteur	12+5	0,07	0,10	0,09
				15+5	0,07	0,11	0,09
				20+5	0,07	0,12	0,10

Hauteur planchers = hauteur coffrante de l'entrevous + épaisseur dalle de compression.

PERFORMANCES FEU

Les planchers de haut de vide sanitaire accessible des habitations de la 2^{ème} famille doivent justifier d'une résistance au feu de 30 minutes. Les planchers à poutrelles béton préfabriquées avec entrevous Knauf Therm, munis des rupteurs Knauf Stop Therm F30, permettent de satisfaire cette exigence, selon l'appréciation de laboratoire EFFECTIS EFR 16-003592, qui confirme la satisfaction aux performances E30 et EI 30.

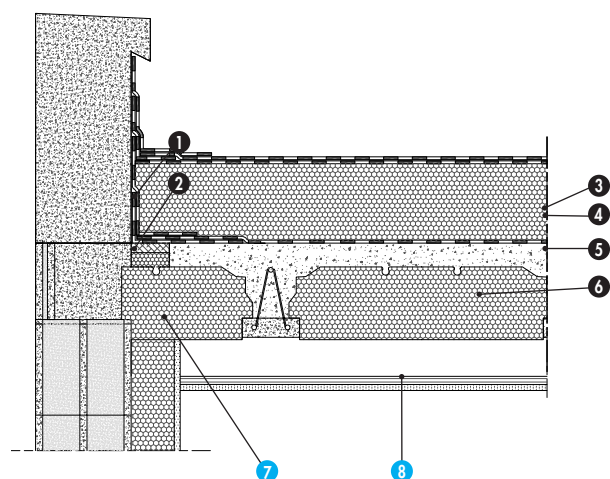

Exemple de toiture-terrasse comprenant :

1. Relevé (équerre + membrane d'étanchéité)
2. Équerre de continuité du pare-vapeur, soudée sur pare-vapeur et support du relevé (enduit d'EIF)
3. 2^{ème} couche d'étanchéité
4. 1^{ère} couche d'étanchéité
5. Isolant
6. Pare-vapeur soudé sur EIF
7. Rupteur Knauf Stop Therm F30
8. Entrevous Knauf Treillis Therm

Konseils Knauf

Afin de faciliter la mise en œuvre des ancrs plastiques dans les Stop Therm F30, nous conseillons de réaliser un avant-trou avec une pointe dans le parement Fibralith.

Knauf XTherm Sol Th30

sous dallage

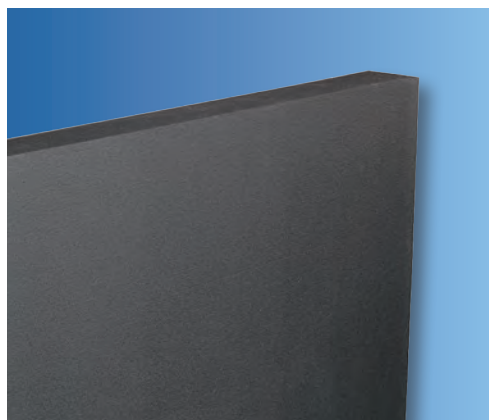

> CARACTÉRISTIQUES TECHNIQUES

Dimensions : 1 000 x 1 200 mm

Épaisseurs : 53 à 200 mm
205 à 300 mm sous condition de délai ou de quantités minimales

Bords : droits

Performances certifiées : certificat ACERMI n° 03/007/326

Conductivité thermique : 0,0305 W/(m.K)

Performances feu : ce procédé satisfait à la réglementation pour toutes familles d'habitation et ERP

Performances mécaniques :

- Rcs (résistance à la compression de service) : 80 kPa mini
 $d_{S\text{mini}}$ 0,8 % - $d_{S\text{maxi}}$ 1,1 %
- Es (Module d'élasticité de service) : 5,05 MPa mini

Mise en œuvre : selon DTU 13.3 et DTU 45.1

> PRÉSENTATION

Knauf XTherm Sol Th30 est un panneau en polystyrène expansé gris, conforme à la norme NF EN 13163.

> APPLICATION

- Isolation sous dallage sur terre-plein :
 - selon les exigences du DTU 13.3 partie 3 en maisons individuelles
 - selon les exigences du DTU 13.3 parties 1 et 2 en logements collectifs, bureaux, ERP, bâtiments industriels: épaisseur maximale 101 mm, $R = 3,30 \text{ m}^2 \cdot \text{K/W}$
- Isolation des dallages des chambres froides selon DTU 45.1
- Isolation sous dalle portée selon documentation Knauf avec des panneaux d'épaisseur maximale 300 mm



LES PLUS KNAUF

- Panneau de format 1200 x 1000 polyvalent sous dallage et sous chape flottante
- Épaisseurs réduites pour d'excellentes performances thermiques



Autre application

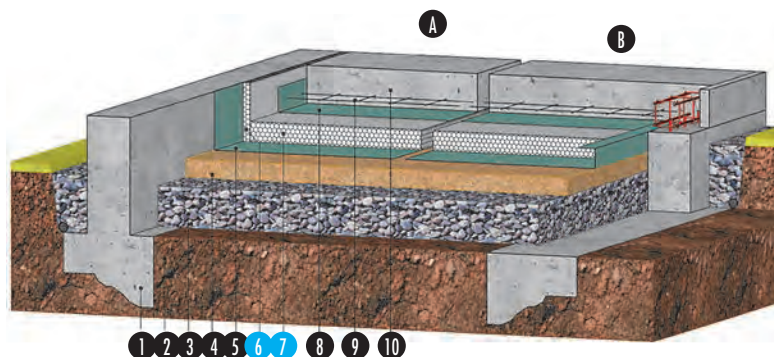

Dallage solidarisé/désolidarisé

Complexe

1. Fondation et mur de soubassement
2. Terre-plein
3. Remblai de cailloux ou graviers
4. Forme de sable
5. Film polyéthylène anticapillaire
6. Bande périphérique d'isolant Knauf Therm "rupteur thermique"
7. Knauf XTherm Sol Th30
8. Film polyéthylène éventuel
9. Armature métallique
10. Dallage béton DTU 13.3

Dallage

- A. Dallage désolidarisé
B. Dallage solidarisé

PERFORMANCES THERMIQUES

Épaisseur (en mm)	53	61	65	70	80	90	101	120	140	160	180	200	220	240	260	280	300
R isolant (m ² .K/W)	1,70	2,00	2,10	2,25	2,60	2,95	3,30	3,90	4,55	5,20	5,90	6,55	7,20	8,50	8,50	9,15	9,80
Dallage Up (sous dalle de 12 ou 13 cm)	0,51	0,44	0,42	0,40	0,35	0,31	0,28	0,24	0,21	0,18	0,16	0,15	0,13	0,12	0,11	0,11	0,10

R isolant : Résistance thermique certifiée ACERMI du panneau.

Up (W/m².K) : coefficient de transmission thermique du plancher.

 Niveau Basse Consommation recommandé par Knauf - Pour plus de précision consultez le dossier Énergie.
 Limite DTU 13.3 partie 2.

QUANTITATIFS PAR M² DE SURFACE TRAITÉE

- Quantité : 1,05 m²
- Film polyéthylène 150 µm : 1,15 m² ou 2,30 m² si couche de glissement

Avertissement

- L'isolation périphérique horizontale sous dallage est déconseillée
- Dans le cas d'un dallage solidarisé, l'isolation sur terre-plein ne permet pas de traiter le pont thermique à la jonction mur/plancher

Astuces Knauf

Un panneau polyvalent idéal pour simplifier le stockage.

Knauf Thane Sol sous dallage

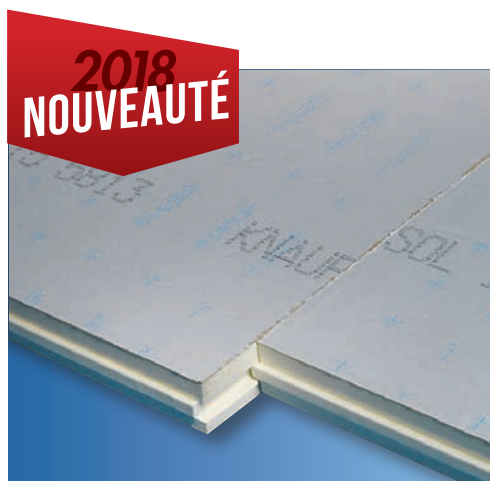

> CARACTÉRISTIQUES TECHNIQUES

Dimensions : 1 200 x 1 000 mm hors tout
1 190 x 990 mm utile

Épaisseurs : 40 à 160 mm

Bords : rainés bouvetés sur les 4 côtés centrés à mi-épaisseur du panneau

Quadrillage : 100 x 100 mm sur une face

Performances certifiées : certificat ACERMI n° 10/007/678

Conductivité thermique : 0,0215 W/(m.K)

Performances feu : ce procédé satisfait à la réglementation pour toutes familles d'habitation et ERP dans son domaine d'emploi

Performances mécaniques :

- Rcs (résistance à la compression de service) : 105 kPa mini
 $d_{s_{\text{mini}}}$ 1,0 % - $d_{s_{\text{maxi}}}$ 1,8 %

- Es (Module d'élasticité de service) : 4,5 MPa mini

Mise en œuvre : selon DTU 13.3 et DTU 45.1

Précaution : la mise en œuvre de Knauf Thane Sol doit se faire dans les conditions normales de températures et d'hygrométrie ($\leq 35^{\circ}\text{C}$ et 70 % HR)

Marquage CE

> PRÉSENTATION

Knauf Thane Sol est un panneau composé d'une âme en mousse rigide de polyuréthane et de deux parements composites résistant à l'humidité, conforme à la norme NF EN 13165. Les panneaux sont marqués sur la face supérieure de repères au pas de 100 mm pour le positionnement des émetteurs des systèmes de plancher chauffant.

> APPLICATION

- Isolation sous dallage sur terre-plein :
 - selon les exigences du DTU 13.3 partie 3 en maison individuelle : panneaux d'épaisseurs 40 à 160 mm
 - selon les exigences du DTU 13.3 parties 1 et 2 pour les bâtiments d'habitation collectives, ERP, tertiaires et bâtiments industriels : panneaux d'épaisseurs 40 à 90 mm
- Isolation des dallages de chambres froides selon le DTU 45.1
- Isolation sous dalle portée selon documentation Knauf : panneaux d'épaisseurs 40 à 160 mm



LES PLUS KNAUF

- Épaisseurs réduites pour d'excellentes performances thermiques
- Panneau polyvalent, pour l'isolation sous chape flottante et sous dallage de surface moyenne



Autre application

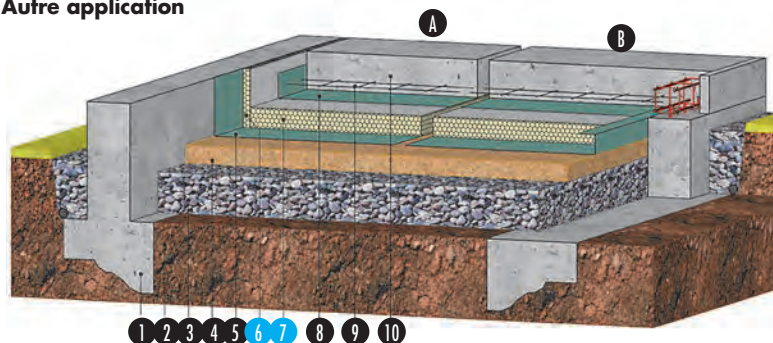

Dallage solidarisé/désolidarisé

Complexe

1. Fondation et mur de soubassement
2. Terre-plein
3. Remblai de cailloux ou graviers
4. Forme de sable
5. Film polyéthylène anticapillaire
6. Bande périphérique d'isolant Knauf Therm "rupteur thermique"
7. Knauf Thane Sol
8. Film polyéthylène éventuel
9. Armature métallique
10. Dallage béton DTU 13.3 p.3 "maison individuelle"

Dallage

- A. Dallage désolidarisé
B. Dallage solidarisé

Dalle portée : se référer au guide de mise en œuvre

PERFORMANCES THERMIQUES

Épaisseur (en mm)	40	48	52	56	61	68	80	90	95	100	110	120	130	140	151	160
R isolant (m ² .K/W)	1,85	2,20	2,40	2,60	2,80	3,15	3,70	4,15	4,40	4,65	5,10	5,55	6,00	6,50	7,00	7,40
Dallage Up (sous dalle de 12 cm pour une maison individuelle)	0,49	0,42	0,39	0,36	0,33	0,30	0,26	0,23	0,22	0,21	0,19	0,17	0,16	0,15	0,14	0,13

R isolant : Résistance thermique certifiée ACERMI du panneau.

Up (W/m².K) : coefficient de transmission thermique du plancher.

■ Niveau Basse Consommation recommandé Knauf - Pour plus de précision consultez le dossier Énergie.

■ Limite DTU 13.3 parties 1 et 2.

QUANTITATIFS PAR M² DE SURFACE TRAITÉE

- Quantité : 1,05 m²
- Film polyéthylène 150 µm : 1,15 m² ou 2,30 m² si couche de glissement

Avertissement

- L'isolation périphérique horizontale sous dallage est déconseillée
- Dans le cas d'un dallage solidarisé, l'isolation sur terre-plein ne permet pas de traiter le pont thermique à la jonction mur/plancher

Astuces Knauf

Un panneau polyvalent idéal pour simplifier le stockage. La rainure et languette à mi-épaisseur du panneau permet d'optimiser les chutes de découpes en retournant les panneaux.

Fibra ULTRA Phonik Clarté



**2018
NOUVEAUTÉ**

Conforme
au cahier **3231**

**FDES
DISPONIBLE**
KNAUFHQE®

**PERFORMANCES
CERTIFIÉES**
KNAUFHQE®

**ÉCONOMIE
D'ÉNERGIE**
KNAUFHQE®

**CHANTIER
PROPRE**
KNAUFHQE®

**RESSOURCES
OPTIMISÉES**
KNAUFHQE®



> CARACTÉRISTIQUES TECHNIQUES

Dimensions : 2000 x 600 mm x épaisseurs selon tableau des performances thermiques

Au-delà de 160 mm, possibilité d'optimiser l'épaisseur du panneau de 5 en 5 mm en fonction des performances thermiques attendues

Bords : droits biseautés 4 côtés (autres bords sur demande)

Finition : ciment blanc

Largeur de fibre : 2 mm

Réaction au feu : Euroclasse E

Résistance au feu : résistance de la dalle seule

Performances certifiées : certificat ACERMI n° 17/007/1260

Résistance aux termites : RE CTBA n° PC/66/053/01Z

Coefficient de réflexion lumineuse :

59,4 % selon PV CSTB ECL 97 031 du 28 mars 1997

Performances acoustiques :

CSTB n° AC 98-004 et CSTB n° 713-950-0117

Certifications des performances : les panneaux de la gamme

Fibralth sont marqués CE, conformément aux exigences de l'Annexe ZA de la norme européenne NF EN 13168 «Produits manufacturés en laine de bois».

Certificat de conformité CE n° 1163-CPR-0306

* Information sur le niveau d'émission de substances volatiles dans l'air intérieur, présentant un risque de toxicité par inhalation, sur une échelle de classe allant de A+ (très faibles émissions) à C (fortes émissions).

> PRÉSENTATION

Fibra ULTRA Phonik Clarté est un panneau isolant composite constitué d'une âme en PSE gris élastifié Knauf XTherm 31 SE Phonik, d'un parement apparent de 20 mm biseauté sur les 4 côtés et d'un parement coffrant de 5 mm en fibres longues de bois résineux sélectionnés, minéralisées et enrobées de ciment blanc.

> APPLICATION

Isolation thermique et finition, avec pose avec fixation mécanique pour des applications en planchers sous dalles telles que :

- dalle en béton armé d'épaisseur 120 mm minimum ;
- prédalle d'épaisseur 50 mm + dalle de compression de 110 mm minimum ;
- plancher à poutrelles précontraintes 110 x 140 mm, entrevous creux de béton h = 110 mm + dalle de compression de 40 mm minimum ;
- dalle béton alvéolée et dalle de compression de 140 mm minimum.

Mise en œuvre en bâtiment d'habitation, en sous face de dalle haute de locaux tels que :

- vide sanitaire ;
- sous-sol ;
- cages d'escalier ;
- parcs de stationnement (S < 6000 m²).

Mise en œuvre en ERP, en sous face de dalle haute de locaux tels que vide sanitaire non accessible.

Les panneaux ne participent ni au contreventement ni à la stabilité de l'ouvrage.



LES PLUS KNAUF

- Protection de l'isolant des agressions mécaniques (antennes de voitures, rongeurs...)
- Utilisation des panneaux en fixation mécanique ou en tant que coffrage isolant (suppression des panneaux bois de coffrage)
- Utilisation des panneaux en tant que coffrage isolant (suppression des panneaux bois de coffrage)
- Amélioration de l'affaiblissement acoustique d'un plancher béton : épaisseur de l'isolant ≥ 125 mm : +1 dB en fond de coffrage, +2 dB en pose rapportée



PERFORMANCES THERMIQUES

Épaisseur en mm ⁽¹⁾	125	135	150	160	180	200	210	230	250	275	300	310
Résistance thermique R (m ² .K/W) panneau seul	3,50	3,85	4,30	4,65	5,30	5,95	6,25	6,90	7,55	8,35	9,15	9,50
Coefficient de transmission surfacique U _c sur vide sanitaire ou parking faiblement ventilé (W/m ² .K)	0,25	0,23	0,21	0,20	0,17	0,16	0,15	0,14	0,13	0,11	0,10	0,10

Dalle béton ép. 20 cm avec panneaux de Fibra ULTRA Phonik Clarté en sous-face. ACERMI n° 17/007/1260.

(1) Autres épaisseurs à partir de 160 mm, nous consulter.

PERFORMANCES ACOUSTIQUES

Selon les essais réalisés sur panneaux FIBRASTYRENE dB35 Feu E Clarté 125 mm qui ont le même module d'élasticité et les mêmes parements.

Épaisseur en mm	Indice d'affaiblissement acoustique R _{v,c} , sur dalle béton de 16 cm			
	Dalle béton seule	Dalle béton + panneau	Efficacité	Rapport de référence
125 en Fond de Coffrage isolant	56 dB	57 dB	+ 1 dB	CSTB n° AC 98-004
125 en Fixation Mécanique rapportée	56 dB	58 dB	+ 2 dB	CSTB n° 713-950-0117

PERFORMANCES FEU

Résistance au feu

Degré coupe-feu assuré par le plancher seul.

Réaction au feu

Réaction au feu : Euroclasse E.

Protection au feu de l'isolant

Panneaux conformes au cahier 3231 du CSTB.

ACCESSOIRES POUR PANNEAUX FIBRA ULTRA PHONIK CLARTÉ

Épaisseur en mm ⁽¹⁾	Fond de Coffrage isolant		Fixation Mécanique rapportée		
	Haut de sous-sol	Corps Plein fixation à frapper	Corps Plein en fixation démontable	Corps Creux en fixation démontable	
	Agrafes	Cheilles FIB M CP + capuchons FX Clarté (10 /panneau ou 8/m ²)	Vis FIB M + rondelles FX + capuchons FX Clarté (10 /panneau ou 8/m ²)	Vis FIB M + rondelles + cheilles M CC + capuchons FX Clarté (10 /panneau ou 8/m ²)	
Ø de perçage en mm		8	5,5	7	
125	Agrafage possible en usine	170/115-125	155/125-135		
135		200/135-160	155/125-135		
150		200/135-160	180/150-160		
160		200/135-160	180/150-160		
180		250/175-210	200/180		
200-210		250/175-210	230/200-215		
250		300/225-265	280/245-265		
300-310		350/275-310	330/285-315		

(1) Autres épaisseurs, nous consulter.

Astuces Knauf

La sous-face des panneaux peut rester brute ou recevoir une peinture.

Fibrastyroc ULTRA Phonik FC Clarté

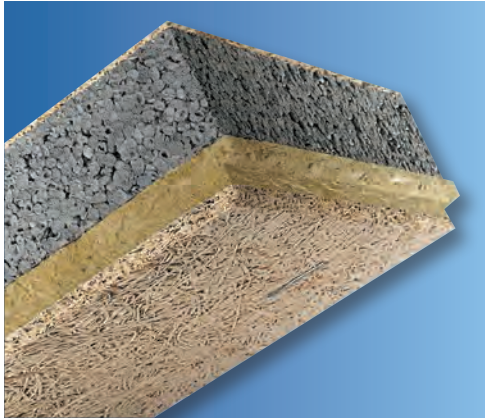

CONFORME EN ERP

FDES DISPONIBLE
KNAUFHQE®

PERFORMANCES CERTIFIÉES
KNAUFHQE®

ÉCONOMIE D'ÉNERGIE
KNAUFHQE®

CHANTIER PROPRE
KNAUFHQE®

CONFORT ACOUSTIQUE
KNAUFHQE®



* Information sur le niveau d'émission de substances volatiles dans l'air intérieur, présentant un risque de toxicité par inhalation, sur une échelle de classe allant de A+ (très faibles émissions) à C (fortes émissions).

> CARACTÉRISTIQUES TECHNIQUES

Dimensions : 2 000 x 600 mm x épaisseurs selon tableau des performances thermiques

Au-delà de 160 mm et jusqu'à 400 mm, possibilité d'optimiser l'épaisseur du panneau de 5 en 5 mm en fonction des performances thermiques attendues

Bords : feuillurés et biseautés sur 4 côtés

Finitions : ciment blanc ou peinture sans solvant, teinte RAL sur demande

Largeur de fibre : 2 mm

Réaction au feu :
Euroclasse B-s1,d0 selon PV CSTB RA13-0214

Performances certifiées : certificat ACERMI n° 13/007/814

Résistance aux termites : RE CTBA n° PC/66/053/01Z

Coefficient de réflexion lumineuse :
59,4 % selon PV CSTB ECL 97 031 du 28 mars 1997

Performances acoustiques : isolation acoustique avec les panneaux posés en fond de coffrage ≥ 135 mm. Conforme au référentiel QUALITEL 2012 habitat et environnement a + 2 dB sous dalle béton. Étude de validation CSTB sur rapport d'essais CSTB N° AC 12-26038 931 et extension EX 01 AC 14-26049199-2rev01.

Certifications des performances : les panneaux de la gamme Fibralth sont marqués CE, conformément aux exigences de l'Annexe ZA de la norme européenne NF EN 13168 "Produits manufacturés en laine de bois". Certificat de conformité n° 1163-CPR-0326

> PRÉSENTATION

Fibrastyroc ULTRA Phonik FC Clarté est un panneau isolant composite de laine de bois constitué d'une âme en laine de roche ép. 30 mm et d'un PSE Knauf XTherm ULTRA 31 SE Phonik et de deux parements de 5 et 20 mm en fibres longues de bois résineux sélectionnés, minéralisées et enrobées de ciment blanc. Le panneau apparent de 20 mm est feuilluré et biseauté 4 côtés.

> APPLICATION

En fond de coffrage.

- Maison individuelle ou habitation collective en passage ouvert, auvent, loggia ou vide sanitaire ou parking et haut de sous-sol
- Établissement Recevant du Public (ERP), exclusivement en passage ouvert, auvent, loggia ou vide sanitaire

Ce panneau assure l'isolation thermique et la performance acoustique des dalles en béton. Il est conforme à l'article AM8 pour une utilisation en ERP (APL Efectis 13-A-211) et au Guide de l'isolation par l'intérieur des bâtiments d'habitation du point de vue des risques en cas d'incendie.



LES PLUS KNAUF

- Excellente isolation thermique
- Qualité de finition : parements en Fibralth de teinte beige aggloméré en ciment blanc
- Feuilluré sur quatre côtés pour assurer la continuité de la protection au feu et de la performance thermique
- Protection de l'isolant des agressions mécaniques (antennes de voitures, rongeurs...)
- Utilisation des panneaux en tant que coffrage isolant (suppression des panneaux bois de coffrage)
- Améliore la performance acoustique de la dalle



PERFORMANCES THERMIQUES

Épaisseur en mm ⁽¹⁾	125	135	150	160	180	200	230	250	265	275	300
Résistance thermique R (m ² .K/W) panneau seul	3,30	3,60	4,10	4,40	5,05	5,70	6,65	7,30	7,80	8,10	8,90
Coefficient U _c du plancher isolé avec une dalle béton de 20 cm (R= 0,10)	0,27	0,25	0,22	0,21	0,18	0,15	0,14	0,13	0,12	0,12	0,11

Dalle béton ép. 20 cm avec panneaux de Fibrastyroc ULTRA Phonik FC Clarté en sous-face.

ACERMI n° 13/007/814.

(1) Autres épaisseurs à partir de 160 mm, nous consulter.

AFFAIBLISSEMENT ACOUSTIQUE

Épaisseur des panneaux en mm	125	135	150	160	180	200	230	250	265	275	300
Δ (Rw+C)*	0 dB	+2 dB	+6 dB	+6 dB	+6 dB	+8 dB	+9 dB	+9 dB	sur demande		

* Indice d'affaiblissement acoustique Rw+C basé sur rapport d'essais CSTB n° AC 12-26038931 et extension de résultats EX01-AC14-26049199-2-rev01.

PERFORMANCES FEU

Performance feu de l'isolant

Conformité AM8 selon APL Efectis 13-A-211.

Réaction au feu

Euroclasse B-s1,d0 selon PV CSTB RA 13-0214.

Résistance au feu

Le coupe feu est apporté par le plancher seul.

ACCESSOIRES DE POSE

Les panneaux sont agrafés en usine et ne nécessitent aucune manipulation supplémentaire sur chantier.

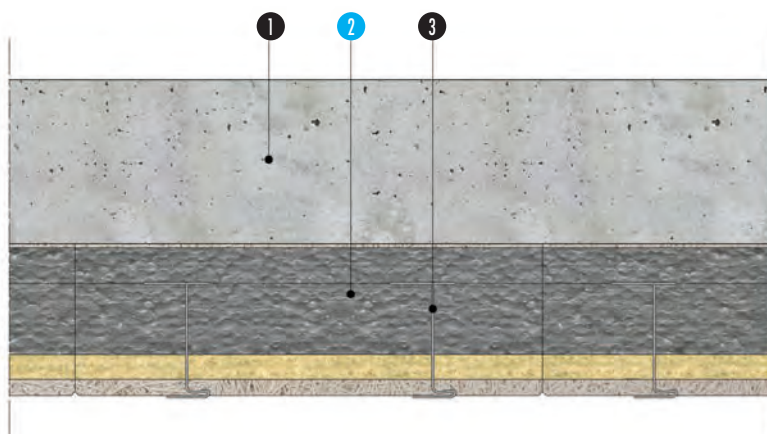

1. Dalle béton
2. Panneau Fibrastyroc ULTRA Phonik FC Clarté
3. Agrafe

CONDITIONNEMENT



Panneaux standard

Fibraroc 35 H2P Clarté



> CARACTÉRISTIQUES TECHNIQUES

Dimensions : 2 000 x 600 mm

Épaisseurs : 80/100/115/125/135/150/160 mm

Finitions : ciment blanc ou peinture sur demande

Réaction au feu :

- Euroclasse B-s1,d0 selon PV CSTB n° RA11-0399
- Possibilité Euroclasse A2 sur demande

Performances certifiées : certificat ACERMI 06/007/424

Résistance aux termites : RE CTBA n° PC/66/053/01Z

Coefficient de réflexion lumineuse :

59,4 % selon PV CSTB ECL 97 031 du 28 mars 1997

Marquage CE : les panneaux sont marqués CE, conformément aux exigences de l'Annexe ZA de la norme européenne NF EN 13168 "Produits manufacturés en laine de bois".

Mise en œuvre : la pose en coffrage isolant ou en pose rapportée selon les besoins du chantier, 8 fixations par panneau.

CONFORME
EN ERP



H2P L0,6



H2P U0,6



H2P L2



H2P U2

> PRÉSENTATION

Panneaux composites constitués d'une âme en laine de roche, et de deux parements de 5 mm (face coffrante) et 10 mm (face apparente) en laine de bois minéralisée au ciment blanc. Les chants du panneau sont habillés d'un côté (type L) ou des deux côtés (type U), par un parement de 5 mm en laine de bois minéralisée au ciment blanc. Les panneaux sont conformes à la norme NF EN 13168+A1 :2015.

> APPLICATION

Habillages de poteaux, de poutres, de retombées ou de murs de refend en coffrage isolant ou en pose mécanique pour des ouvrages en béton armé.

Mise en œuvre en bâtiment d'habitation, en sous face de dalle haute de locaux tels que :

- vide sanitaire
- sous-sol
- cages d'escaliers
- parcs de stationnement (S < 100m²)



LES PLUS KNAUF

- Permet de traiter thermiquement les poteaux, les poutres, les retombées de murs de refends et murs extérieurs
- La pose peut se faire en coffrage isolant ou en pose rapportée



**FDES
DISPONIBLE**
KNAUFHQE®

**PERFORMANCES
CERTIFIÉES**
KNAUFHQE®

**ÉCONOMIE
D'ÉNERGIE**
KNAUFHQE®



PERFORMANCES THERMIQUES

Épaisseur en mm	80	100	115	125	135	150	160	Autres
Résistance thermique R (m ² .K/W)	2,00	2,60	3,00	3,30	3,60	4,00	4,30	Sur demande
U _c W/(m ² .K)	0,41	0,33	0,29	0,27	0,25	0,23	0,21	—

Dalle béton ép. 20 cm avec panneaux de Fibraroc 35 Clarté en sous-face.
ACERMI n° 06/007/424.

PERFORMANCES ACOUSTIQUES

Isolation acoustique des panneaux posés en fond de coffrage : +0 dB sous dalle béton essai CSTB n° AC 06-104/1.

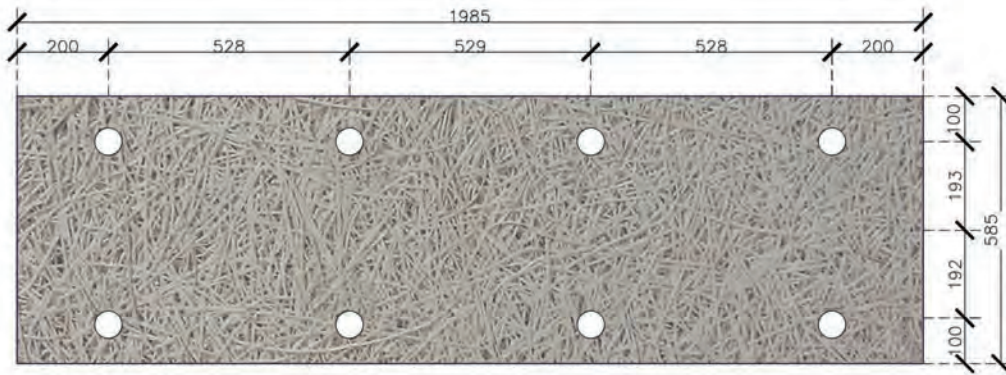

Unité de mesure en millimètre.



* Information sur le niveau d'émission de substances volatiles dans l'air intérieur, présentant un risque de toxicité par inhalation, sur une échelle de classe allant de A+ (très faibles émissions) à C (fortes émissions).

Knauf Cleaneo® 4



Knauf Cleaneo® 4 est une plaque de plâtre esthétique qui bénéficie de l'adjonction d'un minéral volcanique. Celui-ci permet de réduire certains éléments polluants dont les COV, présents dans les bâtiments (et en particulier les formaldéhydes) et contribue ainsi à l'amélioration de la qualité de l'air et du confort olfactif.

	KNAUF CLEANEO® 4
Largeur (m)	1,20
Longueur (m)	2,40 ou 2,50
Épaisseur (mm)	12,5
Type de bord	4BA
Couleur parement	Blanc
Masse surfacique (kg/m²)	10,5
Conforme NF EN 520	Non
Conforme NF EN 14190	Oui
Type selon EN	-
HD (haute dureté superficielle)	Non
Réaction au feu	A2-s1,d0
Performance acoustique	+
Résistance au feu	+
Type de local autorisé en fonction de l'exposition à l'eau	EA - EB
Mise en œuvre	DTU 25.41

Certifications



liens web

AAAA21

Knauf KS 13 Cleaneo® C



Knauf KS 13 Cleaneo® C est une plaque permettant la réalisation de systèmes constructifs couvrant la plupart des applications traditionnelles du second œuvre. La technologie Cleaneo® C lui donne des propriétés dépolluantes vis-à-vis du formaldéhyde et améliore ainsi la qualité de l'air intérieur.

	KS 13 CLEANEO® C
Largeur (m)	1,20
Longueur (m)	2,60
Épaisseur (mm)	12,5
Type de bord	BA
Couleur parement	
Masse surfacique (kg/m²)	9
Conforme NF EN 520	Oui
Conforme NF EN 14190	Non
Type selon EN	A
HD (haute dureté superficielle)	Non
Réaction au feu	A2-s1,d0
Performance acoustique	+
Résistance au feu	+
Type de local autorisé en fonction de l'exposition à l'eau	EA - EB
Mise en œuvre	DTU 25.41



31GT3

* Information sur le niveau d'émission de substances volatiles dans l'air intérieur, présentant un risque de toxicité par inhalation, sur une échelle de classe allant de A+ (très faibles émissions) à C (fortes émissions).



Cloison Knauf Métal KM avec plaque **Knauf KA 13 Phonik**

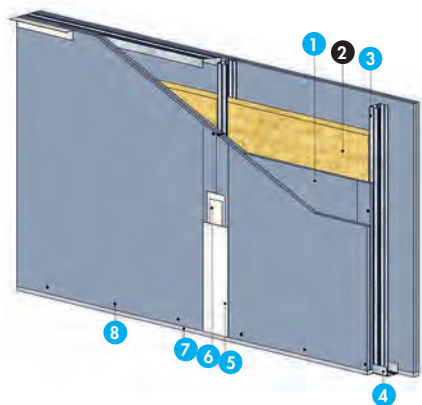

1. Plaque de plâtre Knauf KA 13 Phonik
2. Isolant éventuel
3. Montant simple ou double
4. Rail
5. Enduit à joint
6. Bande à joint
7. Mastic acrylique
8. Vis TTTC

> CARACTÉRISTIQUES TECHNIQUES

Résistance au feu : en fonction du type de cloison, cloisons distributives KM, voir détail page 71 et cloisons séparatives KMA, page 91

Affaiblissement acoustique : en fonction du type de cloison, cloisons distributives KM, voir détail page 71 et cloisons séparatives KMA, page 91

Hauteurs maximales : en fonction du type de cloison, cloisons distributives KM, voir détail page 71 et cloisons séparatives KMA, page 91

Quantitatif estimatif : voir p. 468 et 469

Mise en œuvre : les caractéristiques mécaniques de cette gamme de plaque étant au moins analogues à la KS 13, la mise en œuvre et les hauteurs des systèmes de cloisons seront conformes aux documents justificatifs selon les systèmes retenus :

- pour KM DTU 25.41
- pour KMA DTA 9/15-1023 valide jusqu'au 31.10.21

> PRÉSENTATION

Cloison distributive constituée d'un réseau d'ossature en montants simples ou doubles et d'un parement simple ou double en plaques KA 13 Phonik.

> APPLICATION

Cloison distributive exigeant un confort acoustique en :

- constructions neuves ou réhabilitation
- bâtiments d'habitation ou ERP tels que locaux scolaire, hôpitaux, hôtels...



LES PLUS KNAUF

- 3 dB d'isolement acoustique par rapport à une 72/48 avec plaques standard
- Plaque de plâtre traditionnelle sans accessoire spécifique
- Plaque bleutée facile à identifier

LA CLOISON SPÉCIALE “CONFORT ACOUSTIQUE” POUR LA MAISON OU LE LOGEMENT

Le bruit peut contrarier le bon fonctionnement de l'organisme et provoquer des troubles du sommeil. Il est la première cause de plainte dans le domaine de l'habitat : 2 français sur 3 se disent gênés par le bruit à leur domicile (Étude Sofres 2010 réalisée pour le Ministère de l'Écologie). En développant la nouvelle cloison KA 13 Phonik, Knaf répond parfaitement à ces exigences. Cette plaque présente un excellent rapport performance/encombrement et remplace facilement les plaques traditionnelles, en offrant d'excellentes performances en termes de confort acoustique.

KA 13 Phonik : exemple d'isolement acoustique en plafond

Amélioration du plancher nu avec la mise en place du plafond ($R_w + C$ en dB)		
Type de plafond	Plancher bois sur solive	Plancher hourdis
1 KA 13 Phonik (LM 45)	+25*	+12*
2 KA 13 Phonik (LM 45)	+31*	+16*

* Estimation - Différence entre le plancher + plafond et le plancher nu.



MAISONS INDIVIDUELLES

LES PRÉCONISATIONS ACOUSTIQUES AVEC KA 13 PHONIK

En maison individuelle

Entre les pièces nécessitant du calme (chambre, bureau) et des pièces pouvant être source de bruit (salle de bains, salon, cuisine) :

- préconisation “confort” faible épaisseur : 72/48
- préconisation optimum : 98/48



LOGEMENTS COLLECTIFS

En logement destiné à l'accession

Entre les pièces nécessitant du calme (chambre, bureau) et des pièces pouvant être source de bruit (salle de bains, salon, cuisine) :

- préconisation “confort” faible épaisseur : 72/48



ÉTABLISSEMENTS HÔTELIERS

En établissements hôteliers

• Préconisation “réglementation”

entre les circulations et les chambres (exigence 38 dB) :
KM 98/48 sans laine minérale $R_w + C = 43$ dB

• Préconisation “confort”

- entre chambres (exigence 50 dB) : KMA 140 avec laine minérale 70 mm $R_w + C = 61$ dB

- entre les circulations et les chambres (exigence 38 dB) :
KM 98/48 avec laine minérale $R_w + C = 51$ dB

Cloisons séparatives Knauf Métal Acoustique

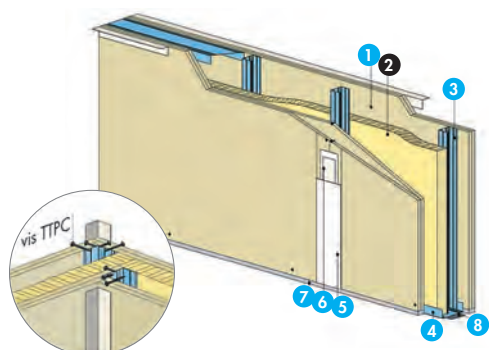

1. Plaque de plâtre Knauf largeur 1 200 m
2. Isolant
3. Montant simple ou double
4. Cornière ou rail
5. Enduit à joint
6. Bande à joint
7. Mastic acrylique
8. Bande résiliente

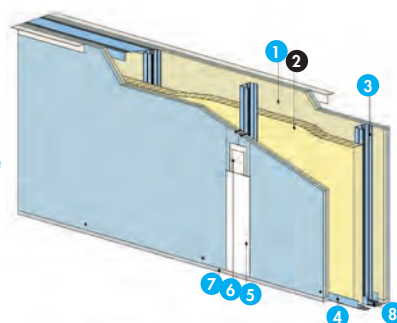

1. Plaque de plâtre Knauf largeur 900 m
2. Laine de verre
3. Montant simple ou double
4. Cornière ou rail
5. Enduit à joint
6. Bande à joint
7. Mastic acrylique
8. Bande résiliente

> CARACTÉRISTIQUES TECHNIQUES

Exemple de désignation :

KMA 22-160/48-35 signifie :

- 2 plaques par parement
- épaisseur totale 160 mm
- montant 48/35

Dispositions pour l'acoustique : bande résiliente ou mastic sous rail ou sous cornière en pied de cloison et mastic en pied de cloison sous les plaques.

Nous vous rappelons que la satisfaction aux exigences d'isolement acoustique réglementaire ne dépend pas que de la cloison KMA, mais également de la conception des ouvrages sur lesquels elle vient se raccorder et de la conception des raccordements ou liaisons.

Quantitatif estimatif : voir p. 469

Mise en œuvre : ces systèmes de cloisons relèvent du DTA 9/15-1023 du 14.01.16 valide jusqu'au 31.10.21 et DTA 9/15-1004 du 22.10.15 valide jusqu'au 31.03.18

> PRÉSENTATION

Cloison séparative constituée de parements en plaques de plâtre de la gamme Knauf vissés sur un double réseau d'ossatures en acier galvanisé, désolidarisé et composé de rails et montants.

> APPLICATION

- Constructions neuves ou réhabilitation
- Locaux divers : habitations, ERP, hôtellerie, locaux industriels, commerciaux ou scolaires...
- Séparation des locaux
- Distribution intérieure des locaux à fort isolement acoustique : conservatoires de musique, ERP



LES PLUS KNAUF

- Simplicité
- Rapidité
- Économie
- Gamme très étendue de performances en isolation acoustique
- Adaptabilité
- Performances acoustiques réalisables supérieures à 70 dB

TYPES DE PAREMENTS

Les parements des cloisons KMA peuvent être réalisés avec les différentes plaques de la gamme Knauf. Bien que toutes les plaques puissent être utilisées pour réaliser des cloisons séparatives dans presque tous les cas de figure, elles ont chacune des particularités qui confèrent des caractéristiques spécifiques à la cloison. Certaines plaques cumulent les propriétés comme les plaques Diamant qui allient la haute dureté et la performance acoustique ou encore les plaques KA 25 Phonik+ Feu dont la performance acoustique est à la mesure de la résistance au feu.

Ouvrages courants

Knauf KS Standard

Ouvrages exigeant une résistance au feu élevée

Knauf KF Feu

Ouvrages soumis à des chocs

Knauf KHD Haute Dureté

Knauf KA 18 Phonik

Knauf KA 25 Phonik+

Ouvrages exigeant une performance acoustique particulièrement élevée

Knauf Diamant

Knauf KA 13 Phonik

Knauf KA 18 Phonik

Knauf KA 25 Phonik+

Ouvrages exposés à l'eau

Knauf KH Hydro

Knauf KH HD Hydro Haute Dureté

Knauf KHA Hydro Acoustique

Ouvrages destinés à assainir l'air

Knauf Cleaneo® C

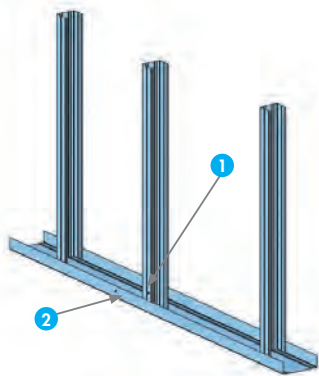

KMA à ossature alternée

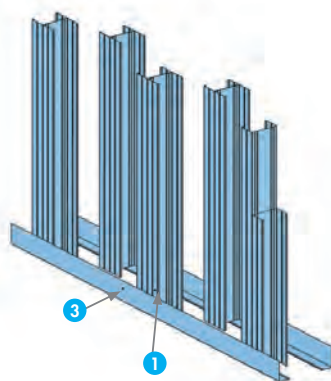

KMA à ossature désolidarisée sur cornière

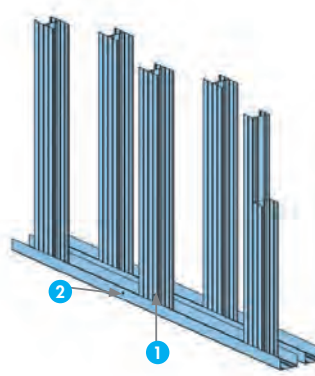

KMA à ossature désolidarisée sur rail

- 1. Montant
- 2. Rail
- 3. Cornière

Toutes les cloisons séparatives Knauf Métal Acoustique (suite)

Largeur des plaques : **0,90 m**

CLOISONS KMA 11

Parements simples											
Type de cloison	120/ 48-50	140/ 48-50	160/ 48-50	160/ 62-35	180/ 62-35	180/ 70-35	200/ 70-35	220/ 90-35	240/ 100-35	265/ 125-50	290/ 150-50
Type de plaque	KA 18 Phonik	KA 18 Phonik	KA 18 Phonik	KA 18 Phonik	KA 18 Phonik	KA 18 Phonik	KA 18 Phonik	KA 18 Phonik	KA 18 Phonik	KA 18 Phonik	KA 18 Phonik
Type d'ossature	M 48/50	M 48/50	M 48/50	M 62/35	M 62/35	M 70/35	M 70/35	M 90/35	M 100/35	M125/50	M150/50
Profilé de départ	Cornières	2 rails de 48	2 rails de 48	rail + cornière	2 rails de 62	2 rails de 70	2 rails de 70	2 rails de 90	2 rails de 100	Cornières	Cornières
Largeur des plaques (m)	0,90	0,90	0,90	0,90	0,90	0,90	0,90	0,90	0,90	0,90	0,90
Épaisseur totale (mm)	120	140	160	160	180	180	200	220	240	265	290
Nombre de plaques	1 + 1	1 + 1	1 + 1	1 + 1	1 + 1	1 + 1	1 + 1	1 + 1	1 + 1	1 + 1	1 + 1
Vide interne	84	104	124	124	144	144	164	184	204	229	254
Poids cloison max. sans LM* [kg/m ²]	42,00	42,00	42,00	41,10	41,10	41,50	41,50	42,30	42,70	45,50	46,50
Hauteur maximale en m											
Montants simples entraxe 0,90 m	-	-	-	2,60	2,60	2,80	2,80	3,25	3,35	4,05	4,35
Montants simples entraxe 0,45 m	2,90	2,90	2,90	3,10	3,10	3,35	3,35	3,85	4,00	4,85	5,20
Montants doubles entraxe 0,90 m	2,90	2,90	2,90	3,10	3,10	3,35	3,35	3,85	4,00	4,85	5,20
Montants doubles entraxe 0,45 m	3,40	3,40	3,40	3,70	3,70	3,95	3,95	4,60	4,75	5,80	6,15
Résistance au feu											
KA 18 Phonik	EI 60									EI 60	
Indice d'affaiblissement acoustique											
Avec fibre minérale - Épaisseur en mm	45	2 x 45	2 x 45	2 x 45	2 x 60	2 x 70	2 x 70	2 x 90	2 x 100	2 x 100	2 x 100
R _w + C = R _A	57	59	61	61	62	62	63	64	65	65	65
Réglementation de mise en œuvre	DTA 9/15-1004_V1 du 28.07.17 valide jusqu'au 31.03.22										-
liens web	LGJGU	G9VNGX	LYLHH3	LJ8W9N	JFT4ZL	JGULV4	EUDFM4	JME5NL	HDQ579	FY94D7	JGEVVU

Nota : les essais acoustiques des cloisons avec montants M62, M70, M90 et M100 ont été effectués avec les montants à ailes de 40 mm.

* Max. = montants doubles entraxe 0,45 m et parement indiqué dans "type de plaque".













PV Feu : PV Efectis EFR-15-001455
 PV Efectis EFR-15-001455 et Ext. 17/2

RE Acoustique : RE CSTB AC15-26055094
 Simulation Acou-STIFF®
 Estimation

KMA KA 18 Phonik

Un feuillard métallique 5/10° de 100 mm de large doit systématiquement être posé à mi-hauteur de la cloison et au maximum à 1,50 m du sol, même s'il n'y a pas d'exigence au feu.

CLOISONS KMA 11

Parements simples											
Type de cloison	120/ 48-35	140/ 48-35	140/ 70-35	160/ 48-35	160/ 70-35	160/ 90-35	180/ 48-35	180/ 90-35	180/ 100-35	195/ 125-50	245/ 150-50
Type de plaque	KA 25 Phonik +	KA 25 Phonik +	KA 25 Phonik +	KA 25 Phonik +	KA 25 Phonik +	KA 25 Phonik +	KA 25 Phonik +	KA 25 Phonik +	KA 25 Phonik +	KA 25 Phonik +	KA 25 Phonik +
Type d'ossature	M 48-35/ M 48-50	M 48-35/ M 48-50	M 70-35	M 48-35/ M 48-50	M 70-35	M 90-35	M 48-35/ M 48-50	M 90-35	M 100-35	M125/50	M150/50
Profilé de départ	Rail 70	Rail 90	Rail 90	2 rails de 48	Cornières	Cornières	2 rails de 48	Cornières	Cornières	Cornières	Cornières
Largeur des plaques (m)	0,90	0,90	0,90	0,90	0,90	0,90	0,90	0,90	0,90	0,90	0,90
Épaisseur totale (mm)	120	140	140	160	160	160	180	180	180	195	245
Nombre de plaques	1 + 1	1 + 1	1 + 1	1 + 1	1 + 1	1 + 1	1 + 1	1 + 1	1 + 1	1 + 1	1 + 1
Vide interne	70	90	90	110	110	110	130	130	130	145	195
Poids cloison max. sans LM* [kg/m²]	50,20	50,20	50,90	50,20	50,90	51,70	50,20	51,70	52,10	54,90	55,90
Hauteur maximale en m											
Montants simples entraxe 0,90 m	-/2,50**	-/2,50**	2,90	-/2,50**	2,90	3,35	-/2,50**	3,35	3,45	4,35	4,70
Montants simples entraxe 0,45 m	2,75/3,00**	2,75/3,00**	3,45	2,75/3,00**	3,45	4,00	2,75/3,00**	4,00	4,15	5,10	5,30
Montants doubles entraxe 0,90 m	2,75/3,00**	2,75/3,00**	3,45	2,75/3,00**	3,45	4,00	2,75/3,00**	4,00	4,15	5,10	5,30
Montants doubles entraxe 0,45 m	3,25/3,55**	3,25/3,55**	4,10	3,25/3,55**	4,10	4,75	3,25/3,55**	4,75	4,90	6,00	6,40
Résistance au feu											
KA 25 Phonik +	EI 60 										
Indice d'affaiblissement acoustique											
Avec fibre minérale - Épaisseur en mm	70	2 x 45	70	2 x 45	2 x 45	2 x 45	2 x 45	2 x 45	2 x 45	2 x 45	2 x 45
R _w (C, C _{tr}) dB	-	-	-	67(-3;-9)	-	-	69(-3;-10)	-	-	-	-
R _w + C = R _A	63 	64 	64 	64 	64 	64 	66 	66 	66 	67 	68 
Réglementation de mise en œuvre	DTA 9/15-1004_V1 du 28.07.17 valide jusqu'au 31.03.22										
 liens web	1QN1XH	FMFEFQ	JUWNQ2	HQYWJ2	FYD1MA	F1ZF91	JVVF4D	JH4AXW	H34U9Y	GEYJ1A	J2THAW

Nota : les essais acoustiques des cloisons avec montants M70, M90 et M100 ont été effectués avec les montants à ailes de 40 mm.

* Max. = montants doubles entraxe 0,45 m et parement indiqué dans "type de plaque".

** Avec ossature M48-50.

PV Feu :  PV Efectis 11-A-193 Rec. 16/1 et Ext. 17/4

RE Acoustique :  CSTB AC11-26032342/1

 AC16-26062105/1

 Simulation AcouS-STIFF®

Knauf Sûreté CR2, CR3 et CR4

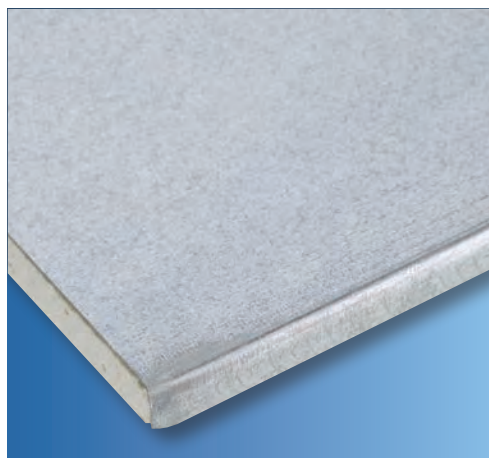

> CARACTÉRISTIQUES TECHNIQUES

Dénomination :

CR2 1.0 = 1 plaque Knauf Sûreté côté effraction et 0 sur l'autre parement

CR3 1.1 = 1 plaque Knauf Sûreté de chaque côté

CR3 2.0 = 2 plaques Knauf Sûreté côté effraction et 0 sur l'autre parement

CR4 2.1 = 2 plaques Knauf Sûreté côté effraction et 1 plaque sur l'autre parement

CR4 2.2 = 2 plaques Knauf Sûreté de chaque côté

Résistance à l'effraction : Selon NF EN 1627 et NF EN 1630

CR2 : Classe de Résistance CR2 - 3 minutes

Avis Technique CNPP n° MD 16 00 49 A :

CR3 : Classe de Résistance CR3 - 5 minutes

Avis technique

- CNPP n° MD 16 00 47 A : KM et KMA CR3 1.1

- RE CNPP n° MD 16 00 48 A : KM et KMA CR3 2.0

CR4 : Classe de Résistance CR4 - 10 minutes

Avis technique

CNPP n° MD 16 00 46 A : KMA CR4 2.1

Résistance au feu :

CR2 et CR3 - KM : PV Efectis 07-A-234 Rec. 12/1 - EI 60

KMA : PV Efectis 08-A-036 Révision A Rec. 13/1 : EI 60

CR4 - KMA : PV Efectis 08-A-036 Révision A Rec. 13/1 : EI 60

Dimensionnement : les hauteurs sont déterminées selon la méthode de calcul du DTU 25.41. Elles sont majorées de 15 % pour les KM CR3 2.0 et de 30 % pour les KM CR3 1.1, les KMA CR3 1.1, CR4 2.1 et CR4 2.2

Mise en œuvre : il est décrit dans le DTU 25.41 pour les KM et le DTA 9/15-1023 du 14.01.16 valide jusqu'au 31.10.21 pour les KMA.

La tôle de la plaque Knauf Sûreté est placée côté ossatures. En cas de découpes, elles se feront à l'aide d'une scie circulaire ou d'une disqueuse.

> PRÉSENTATION

Cloison distributive Knauf KM et séparative Knauf KMA à parement double ou triple, renforcée sur une ou deux faces par des plaques Knauf Sûreté. La plaque de plâtre Knauf Sûreté de 600 mm de large est contrecollée en usine d'une tôle d'acier de 63/100^e d'épaisseur dont les extrémités sont rebordées.

		Sens de l'effraction	
		1 sens	2 sens
Classe de résistance	CR2 : 3 min	CR2 1.0	
	CR3 : 5 min	CR3 2.0	-
	CR4 : 10 min	CR3 1.1	
		CR4 2.1	CR4 2.2

> APPLICATION

Cloisonnement dans tous types de constructions qui demandent une protection contre l'effraction :

- banques
- bâtiment de maintien de l'ordre public : gendarmeries, commissariats, tribunaux, postes de police...
- ambassades
- commerces, locaux de stockage
- logements, panic room



LES PLUS KNAUF

- Poids faible, simplicité, rapidité
- Système anti-effraction validé selon des essais CNPP et conforme aux normes NF EN 1627 et NF EN 1630
- PV pour des exigences anti-effraction de 3, 5 ou 10 minutes

TABLEAUX DES HAUTEURS

KM Sûreté CR2 1.0

Type de cloison	98/48-35	98/48-50	120/70-35	140/90-35	150/100-35
Type d'ossature	48/35	48/50	70/35	90/35	100/35
Épaisseur totale (mm)	98	98	120	140	150
Nombre et épaisseur des plaques	4 x 13 : 1 KS 13 + 1 Knauf Sûreté / 2 KS 13				
Hauteur maximale en m					
Montants simples entraxe 0,60 m	3,00	3,10	3,85	4,60	5,00
Montants doubles entraxe 0,60 m	3,75	3,90	4,90	5,70	6,05
Indice d'affaiblissement acoustique					
Épaisseur fibre minérale en mm	45	45	70	85	85
$R_w + C = R_A$ en dB	47 E	47 E	51 E	51 E	51 E
liens web	H5T365	EVZ1G1	LFUG29	EYYFYW	G3MWWY

E) Estimation

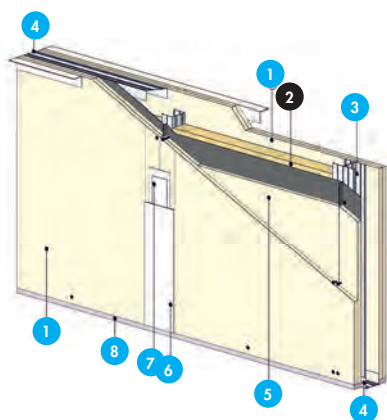

1. Plaques de plâtre Knauf KS 13
2. Isolant
3. Montants simples ou doubles
4. Rail standard
5. Plaque Knauf Sûreté
6. Enduit à joint
7. Bande à joint
8. Mastic acoustique

KMA Sûreté CR2 1.0

Type de cloison	120/48-35	140/48-50	160/70-35	170/90-35	170/100-35
Type d'ossature	48/35	48/50	70/35	90/35	100/35
Profilé de départ	Rail 70	Rail 90	Cornières	Cornières	Cornières
Épaisseur totale (mm)	120	140	160	170	170
Nombre et épaisseur des plaques	4 x 13 : 1 KS 13 + 1 Knauf Sûreté / 2 KS 13				
Vide interne	70	90	110	120	120
Hauteur maximale en m					
Montants simples entraxe 0,60 m	-	-	2,85	3,30	3,50
Montants doubles entraxe 0,60 m	2,75	2,95	3,40	3,95	4,20
Indice d'affaiblissement acoustique					
Épaisseur fibre minérale en mm	45	45	70	85	85
$R_w + C = R_A$ en dB	57 E	58 E	61 E	62 E	62 E
liens web	H4LW7	FA6ELM	FR3U31	GZ1M7H	JMGMS5

E) Estimation

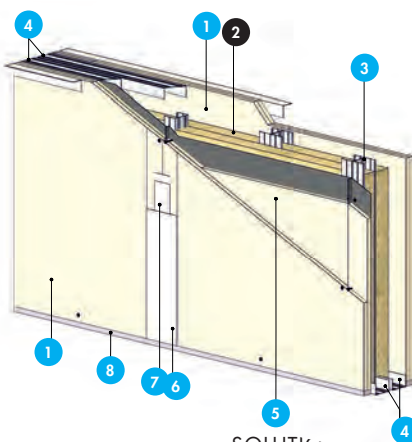

1. Plaques de plâtre Knauf KS 13
2. Isolant
3. Montants simples ou doubles
4. Rail standard
5. Plaque Knauf Sûreté
6. Enduit à joint
7. Bande à joint
8. Mastic acoustique

Knauf Sûreté CR2, CR3 et CR4 (suite)

TABLEAUX DES HAUTEURS

KM Sûreté CR3 1.1

Type de cloison	98/48-35	98/48-50	120/70-35	140/90-35	150/100-35
Type d'ossature	48/35	48/50	70/35	90/35	100/35
Épaisseur totale (mm)	98	98	120	140	150
Nombre et épaisseur des plaques	4 x 13 : 1 KS 13 + 1 Knauf Sûreté / 1 Knauf Sûreté / 1 KS 13				
Hauteur maximale en m					
Montants simples entraxe 0,60 m	3,90	4,00	5,00	5,95	6,50
Montants doubles entraxe 0,60 m	4,85	5,05	6,35	7,40	7,85
Indice d'affaiblissement acoustique					
Épaisseur fibre minérale en mm	45	45	70	85	85
$R_w + C = R_a$ en dB	51 (1)	51 (E)	51 (E)	51 (E)	51 (E)
🔗 liens web	M21AGX	H8V9QY	GTAE1Z	LUL6L9	G16UTY

- (1)** RE CSTB AC 97-133/1
(E) Estimation

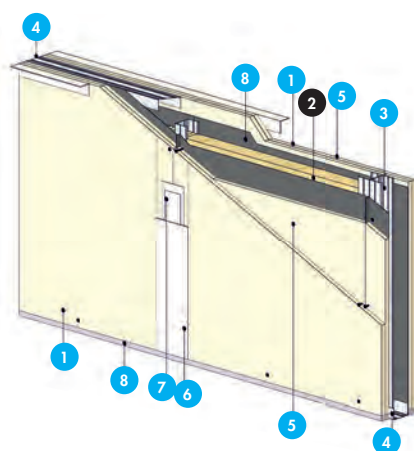

1. Plaques de plâtre Knauf KS 13
2. Isolant
3. Montants simples ou doubles
4. Rail standard
5. Plaque Knauf Sûreté verticale
6. Enduit à joint
7. Bande à joint
8. Mastic acoustique

KM Sûreté CR3 2.0

Type de cloison	111/48-35	111/48-50	133/70-35	153/90-35	163/100-35
Type d'ossature	48/35	48/50	70/35	90/35	100/35
Épaisseur totale (mm)	111	111	133	153	163
Nombre et épaisseur des plaques	5 x 13 : 1 KS 13 + 2 Knauf Sûreté / 2 KS 13				
Hauteur maximale en m					
Montants simples entraxe 0,60 m	3,45	3,55	4,40	5,25	5,75
Montants doubles entraxe 0,60 m	4,30	4,45	5,60	6,55	6,95
Indice d'affaiblissement acoustique					
Épaisseur fibre minérale en mm	45	45	70	85	85
$R_w + C = R_a$ en dB	51 (1)	51 (E)	51 (E)	51 (E)	51 (E)
🔗 liens web	GTA54E	LJH32V	GV82TX	HTA2MR	FY1MAZ

- (1)** RE CSTB AC 97-133/1
(E) Estimation

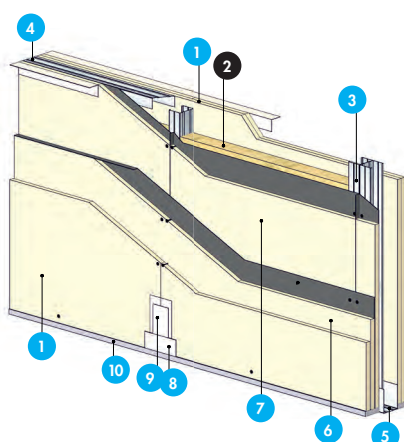

1. Plaques de plâtre Knauf KS 13
2. Isolant
3. Montants simples ou doubles
4. Rail standard
5. Rail ailes de 60 mm
6. Plaque Knauf Sûreté horizontale
7. Plaque Knauf Sûreté verticale
8. Enduit à joint
9. Bande à joint
10. Mastic acoustique

TABLEAUX DES HAUTEURS

KMA Sûreté CR3 1.1

Type de cloison	120/48-35	140/48-50	180/48-35	210/70-35	250/90-35	270/100-35
Type d'ossature	48/35	48/50	48/35	70/35	90/35	100/35
Profilé de départ	Rail 70/60	Rail 90/60	1 rail 48/60 + 1 rail 48	1 rail 70/60 + 1 rail 70	1 rail 90/60 + 1 rail 90	1 rail 100/60 + 1 rail 100
Épaisseur totale (mm)	120	140	180	210	250	270
Nombre et épaisseur des plaques	4 x 13 : 1 KS 13 + 1 Knauf Sûreté / 1 Knauf Sûreté + 1 KS 13					
Vide interne	70	90	130	160	200	220
Hauteur maximale en m						
Montants simples entraxe 0,60 m	3,00	3,20	3,00	3,70	4,30	4,55
Montants doubles entraxe 0,60 m	3,55	3,80	3,55	4,40	5,10	5,45
Indice d'affaiblissement acoustique						
Épaisseur fibre minérale en mm	45	45	2 x 45	70	85	85
$R_w + C = R_A$ en dB	63 (E)	63 (E)	65 (I)	64 (E)	64 (E)	64 (E)
liens web	JVZALD	G6E4X8	HXWFGN	G62WE4	J7GGLG	HQH65E

(I) RE CSTB AC97-133/2

(E) Estimation

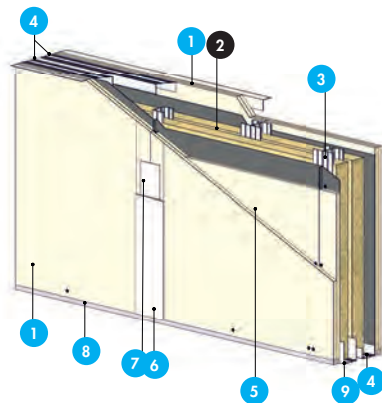

1. Plaques de plâtre Knauf KS 13
2. Isolant
3. Montants simples ou doubles
4. Rail standard
5. Plaque Knauf Sûreté verticale
6. Enduit à joint
7. Bande à joint
8. Mastic acoustique
9. Rail à ailes de 60 mm

KMA Sûreté CR3 2.0

Type de cloison	133/48-35	153/48-50	180/48-35	220/70-35	260/90-35	280/100-35
Type d'ossature	48/35	48/50	48/35	70/35	90/35	100/35
Profilé de départ	Rail 70/60	Rail 90/60	1 rail 48/60 + 1 rail 48	1 rail 70/60 + 1 rail 70	1 rail 90/60 + 1 rail 90	1 rail 100/60 + 1 rail 100
Épaisseur totale (mm)	133	153	180	220	260	280
Nombre et épaisseur des plaques	5 x 13 : 1 KS 13 + 2 Knauf Sûreté / 2 KS 13					
Vide interne	70,5	90,5	117,5	157,5	197,5	217,5
Hauteur maximale en m						
Montants simples entraxe 0,60 m	-	-	-	2,85	3,30	3,50
Montants doubles entraxe 0,60 m	2,75	2,95	2,75	3,40	3,95	4,20
Indice d'affaiblissement acoustique						
Épaisseur fibre minérale en mm	45	45	2 x 45	2 x 45	2 x 45	2 x 100
$R_w + C = R_A$ en dB	63 (E)	64 (E)	65 (E)	67 (E)	68 (E)	69 (E)
liens web	FQ9Y3D	M6MHF3	MDUM93	G1UR3D	F2V6VJ	GZLXTU

(E) Estimation

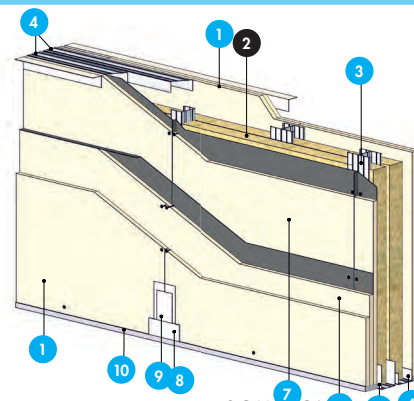

1. Plaques de plâtre Knauf KS 13
2. Isolant
3. Montants simples ou doubles
4. Rail standard
5. Rail ailes de 60 mm
6. Plaque Knauf Sûreté horizontale
7. Plaque Knauf Sûreté verticale
8. Enduit à joint
9. Bande à joint
10. Mastic acoustique

Knauf Sûreté CR2, CR3 et CR4 (suite)

TABLEAUX DES HAUTEURS

KMA Sûreté CR4 2.1

Type de cloison	133/48-35	153/48-50	180/48-35	220/70-35	260/90-35	280/100-35
Type d'ossature	48/35	48/50	48/35	70/35	90/35	100/35
Profilé de départ	Rail 70/60	Rail 90/60	1 rail 48/60 + 1 rail 48	1 rail 70/60 + 1 rail 70	1 rail 90/60 + 1 rail 90	1 rail 100/60 + 1 rail 100
Épaisseur totale (mm)	133	153	180	220	260	280
Nombre et épaisseur des plaques	5 x 13 : 1 KS 13 + 2 Knauf Sûreté / 1 Knauf Sûreté + 1 KS 13					
Vide interne	70,5	90,5	117,5	157,5	197,5	217,5
Hauteur maximale en m						
Montants simples entraxe 0,30 m	3,55	3,80	3,55	4,40	5,10	5,45
Montants doubles entraxe 0,30 m	4,25	4,55	4,25	5,25	6,10	6,45
Indice d'affaiblissement acoustique						
Épaisseur fibre minérale en mm	45	45	2 x 45	2 x 45	2 x 45	2 x 100
$R_w + C = R_a$ en dB	63 (E)	64 (E)	65 (E)	67 (E)	68 (E)	69 (E)
🌐 liens web	LH7Q3A	FUNZL8	G49FM8	J2AU7W	JUNJTD	LV4LW4

(E) Estimation

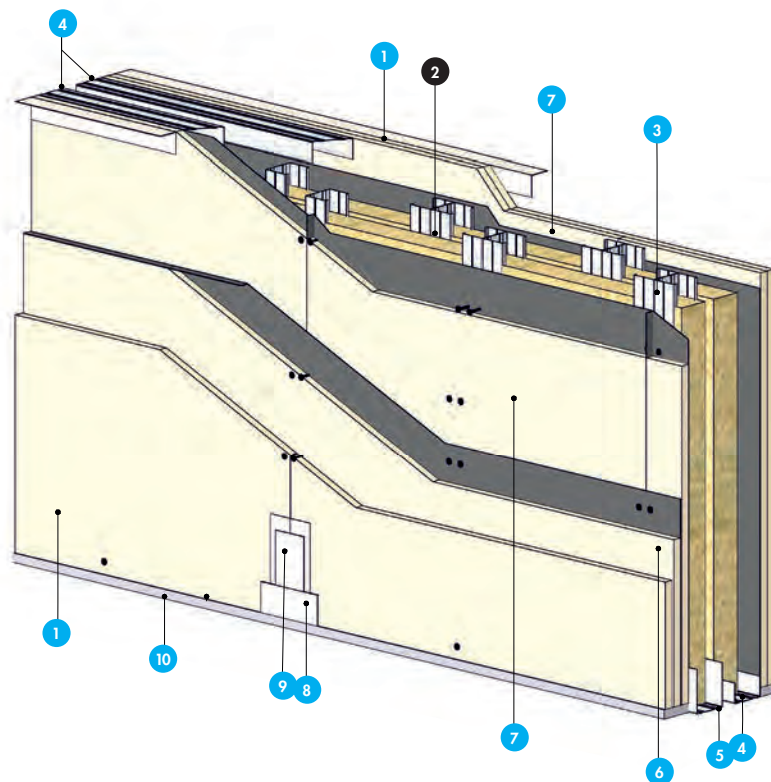

1. Plaques de plâtre Knauf KS 13
2. Isolant
3. Montants simples ou doubles alternés à entraxe 300 mm
4. Rail standard
5. Rail ailes de 60 mm
6. Plaque Knauf Sûreté horizontale
7. Plaque Knauf Sûreté verticale
8. Enduit à joint
9. Bande à joint
10. Mastic acoustique

TABLEAUX DES HAUTEURS

KMA Sûreté CR4 2.2

Type de cloison	145/48-35	165/48-50	200/48-35	220/70-35	260/90-35	300/100-35
Type d'ossature	48/35	48/50	48/35	70/35	90/35	100/35
Profilé de départ	Rail 70/60	Rail 90/60	1 rail 48/60	1 rail 70/60	1 rail 90/60	1 rail 100/60
Épaisseur totale (mm)	145	165	200	220	260	300
Nombre et épaisseur des plaques	6 x 13 : 1 KS 13 + 2 Knauf Sûreté / 2 Knauf Sûreté + 1 KS 13					
Vide interne	70	90	125	145	185	225
Hauteur maximale en m						
Montants simples entraxe 0,30 m	3,55	3,80	3,55	4,40	5,10	5,45
Montants doubles entraxe 0,30 m	4,25	4,55	4,25	5,25	6,10	6,45
Indice d'affaiblissement acoustique						
Épaisseur fibre minérale en mm	45	45	2 x 45	2 x 45	2 x 45	2 x 100
$R_w + C = R_A$ en dB	63 E)	64 E)	65 E)	67 E)	68 E)	70 E)
liens web	FEVQW6	F59M1W	HTHTLG	GZEDER	LTQVF8	FYVRVX

E) Estimation

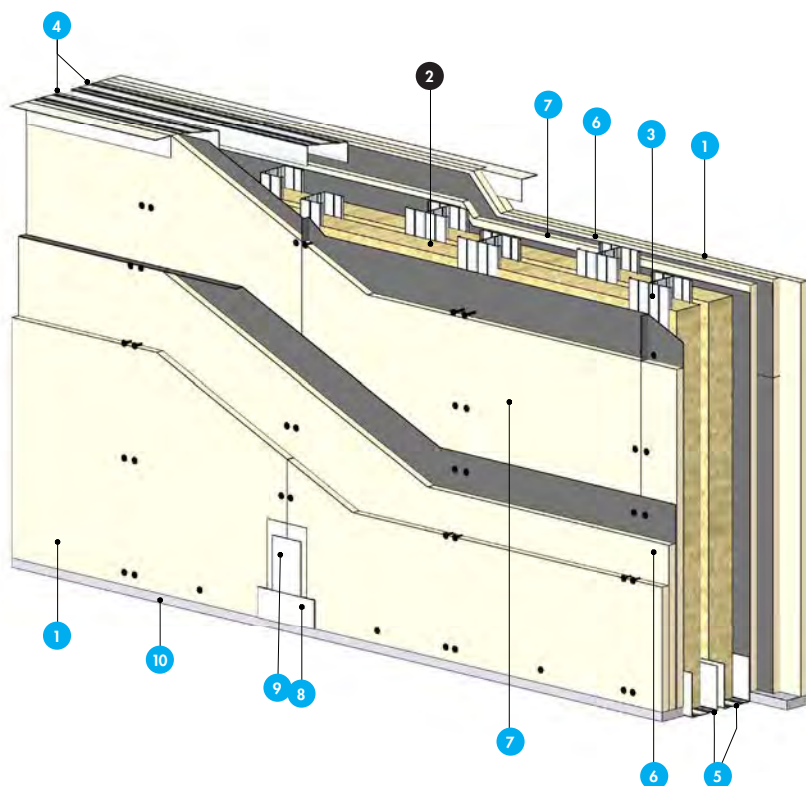

1. Plaques de plâtre Knauf KS 13
2. Isolant
3. Montants simples ou doubles alternés à entraxe 300 mm
4. Rail standard
5. Rail ailes de 60 mm
6. Plaque Knauf Sûreté horizontale
7. Plaque Knauf Sûreté verticale
8. Enduit à joint
9. Bande à joint
10. Mastic acoustique

Cloison garage isolante Knauf



> CARACTÉRISTIQUES TECHNIQUES

Dimensionnement : les hauteurs sont déterminées selon le DTU 25.41 § 5.2 pour assurer la résistance aux chocs des ouvrages verticaux.

Mise en œuvre : la mise en œuvre s'effectue selon le DTU 25.41 et les recommandations de Knauf.

> PRÉSENTATION

La nouvelle cloison garage isolante de Knauf est une solution à hautes performances thermiques et acoustiques, dédiée à la séparation en maison individuelle entre une pièce chauffée et un local non chauffé (garage, cellier, atelier...).

Doublement efficace, ce système permet à la fois de limiter les déperditions thermiques liées à la structure de ce type d'ouvrages, et de gagner en confort vis-à-vis du bruit extérieur à l'habitat.

Astucieux et exclusifs, les nouveaux écrous Easy Click F47 et tiges Easy Click développés par Knauf sont la clé pour réaliser simplement une cloison isolante efficace thermiquement et acoustiquement, entre votre lieu de vie et un local non chauffé.

> APPLICATION

- Isolation thermique et acoustique en neuf ou en rénovation
- Maisons individuelles



LES PLUS KNAUF

- Performance thermique élevée et encombrement moindre
- Isolement acoustique le plus performant du marché pour ce domaine d'emploi
- Système composé de produits traditionnels et couramment stockés
- Forte résistante mécanique
- Ouvrage posé sans collage en construction sèche à 100 %
- L'association avec la laine de verre facilite le passage de réseaux horizontaux et verticaux
- Intégration aisée de porte isolante sans renfort
- Économiques et polyvalents les écrous Easy Click F47 et tiges Easy Click vous permettront également de réaliser des contre-cloisons sur laine minérale

PERFORMANCES THERMIQUES ET ACOUSTIQUES

Épaisseur de laine	Version Standard (1KS13 + 1 KH13)			Version Confort (2KS13 + 1 KH13)		
	100 + 45 mm	120 + 45 mm	140 + 45 mm	100 + 45 mm	120 + 45 mm	140 + 45 mm
Up [W/m².K]	0,23	0,20	0,18	0,23	0,20	0,18
R _a (dB)*	53	54	55	58	58	59

*Simulation Acou-STIFF

DIMENSIONNEMENT

Composition	Version Standard		Version Confort		Épaisseur de laine de verre (mm)	Version Standard	Version Confort
	100 + 45 mm	120 + 45 mm	140 + 45 mm	140 + 45 mm			
Côté habitation	Montants 48/35 simples - entraxe 0,60 m				100 + 45	175	187,5
	1 KS13		2 KS13		120 + 45	195	207,5
Laine de verre : 100 + 45, 120 + 45 ou 140 + 45 mm							
Côté garage	Fourrure F47 - entraxe 0,60 m				140 + 45	215	227,5
	1 KH13						

PRÉCONISATIONS DE MISE EN ŒUVRE

- Commencer par l'ossature (rail + montant) côté habitation et compléter côté garage par la contre-cloison réalisée avec les accessoires écrous Easy Click F47 et tige Easy Click.
- Placer la fourrure F47 horizontalement, à mi-hauteur des montants avec les écrous Easy Click F47 et la tige Easy Click au droit de chaque montant.
- Procéder ensuite à la fixation des rails F47 haut et bas et des fourrures F47 en face de chaque montant avec un 2^e écrou Easy Click F47.
- Mettre en œuvre la laine minérale et visser la plaque KH13.
- Côté habitation, compléter l'isolation thermique avec une laine de 45 mm entre les montants et terminer avec la pose de 1 ou 2 KS13.
- Enfin, traiter l'étanchéité en périphérie (bande + enduit) et finir avec un mastic acrylique sous les plaques.

Cloison garage isolante Knauf

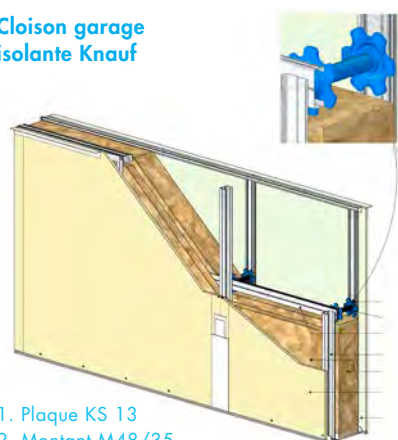

1. Plaque KS 13
2. Montant M48/35
3. Fourrure F47
4. Écrou Easy Click F47
5. Tige Easy Click 120 ou 200 mm
6. Laine de verre Knauf Insulation* with ECOSE[®] Technology ép. 100 + 45, 120 + 45, 140 + 45 mm
7. Plaque KH 13

Intégration d'une porte isolante

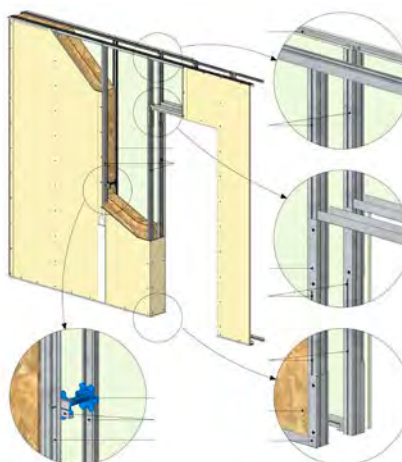

1. Rail R48 plié à 90°
2. Rail F47 plié à 90°
3. Montant M48/35
4. Fourrure F47
5. Appui (écrous F47 + tige) Easy Click

*Laine de verre brune avec liant à base végétale ECOSE[®] Technology certifiée eurofins pour la qualité d'air intérieur

Polyplac Phonik

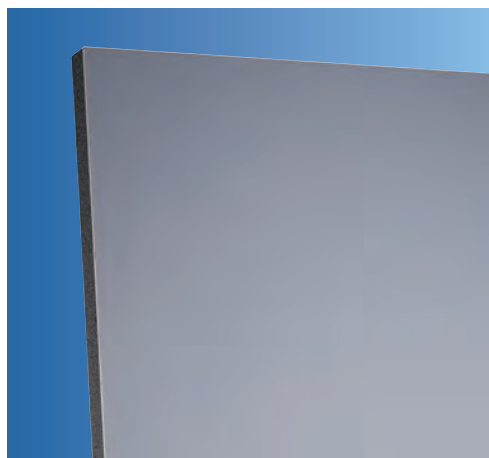

> CARACTÉRISTIQUES TECHNIQUES

Longueurs standard : 2500, 2600, 2700 mm
Autres longueurs : 2800, 3000 mm

Largeur : 1200 mm

Épaisseurs de l'isolant : de 40 à 180 mm

Conforme à la norme NF EN 13950

Performances certifiées :

- certificat ACERMI n° 03/007/196 - Knauf XTherm ULTRA 32 Phonik
- certificat ACERMI n° 10/007/676 - Knauf XTherm ULTRA 30 Phonik

Réaction au feu : classement B-s1,d0 selon PV n° RA16-0130 (gamme PSE)

Performances acoustiques : jusqu'à 22 dB d'amélioration

Perméabilité : en zone très froide, on utilisera des panneaux dont la perméance est P3.

Mise en œuvre : conformément aux Règles de l'Art, aux recommandations Knauf et au DTU 25.42 révisé "Ouvrages de doublage et habillage en complexes et sandwichs plaques de parement en plâtre-isolant". Le DTU 25.42 révisé inclut les PSE élastifiés avec épaisseurs d'isolant jusqu'à 140 mm.

> PRÉSENTATION

Polyplac Phonik est un complexe de doublage à hautes performances acoustiques qui combine les performances thermiques des polystyrènes expansés de dernière génération (polystyrène expansé gris ULTRA ThA ou polystyrène expansé élastifié Knauf XTherm ULTRA 30, de conductivité thermique $\lambda = 0,030 \text{ W}/(\text{m.K})$ ou Knauf XTherm ULTRA 32, de conductivité thermique $\lambda = 0,032 \text{ W}/(\text{m.K})$) et la facilité de mise en œuvre des complexes plaque de plâtre + isolant.

> APPLICATION

- Isolation acoustique ou thermo-acoustique en neuf ou en rénovation
- Bâtiments résidentiels (maisons en bande, logements collectifs)
- Bâtiments tertiaires (bureaux, ERP... - sauf escalier en cloisonné)



LES PLUS KNAUF

- Un gain d'isolation acoustique de + 6 à + 22 dB
- Une gamme complète de performances thermiques pour chaque projet
- Une gamme simplifiée pour un choix facilité
- Tous les doublages disposent d'une plaque spéciale acoustique KA 13 Phonik

PERFORMANCES ACOUSTIQUES

Polyplac Phonik est spécialement conçu pour résoudre efficacement les problèmes d'isolation acoustique en logement, immeuble de bureaux et ERP. Il permet un gain de **+6 à +22 dB** selon la nature du mur support et l'épaisseur du complexe de doublage. Il contribue ainsi à satisfaire à la réglementation acoustique, au label Qualitel, et au confort des usagers.

La réglementation acoustique impose de respecter un certain niveau d'isolement acoustique dans les logements vis-à-vis du bruit extérieur (affaiblissement acoustique des façades) et vis-à-vis du bruit intérieur entre logements dans le cas d'immeubles collectifs ou de maisons en bandes.

Pour aider au respect de ces règles, le ministère du logement en collaboration avec le CSTB a défini des ESA (Exemples de Solutions Acoustiques) pour chacun des ouvrages présents dans les bâtiments. Ce document donne des descriptions de mise en œuvre permettant d'accéder aux niveaux réglementaires. Il est disponible sur notre site Knauf et sur le site du ministère. (Exemple de Solutions Acoustiques – Réglementation Acoustique 2010).

Ce document présente également un classement indiquant la qualité acoustique des produits, cette dernière est appréciée sur une échelle de classes de performance croissante (ESA 1 à ESA 6). Vous trouverez dans le tableau p.158, le classement de chacun de nos produits Polypack Phonik selon cette échelle de performance. Les produits sont classés à partir de rapports d'essais réalisés dans des laboratoires indépendants, ces différents rapports sont disponibles sur notre site ou par notre support technique. Vous trouverez ensuite dans le document du ministère l'ensemble des informations nécessaires à la réalisation du choix du produit à mettre en œuvre.

INDICES D'AFFAIBLISSEMENTS ACOUSTIQUES

Type	Essai de type de moins de 10 ans (1)		
	Mur support		
	Mur lourd (2)	Blocs de béton creux de 20 cm	Briques alvéolaires de 20 cm
ESA 3	$-1 \leq \Delta (R_w + C)_{\text{mur lourd}}$	$1 \leq \Delta (R_w + C)_{\text{direct}}$	$3 \leq \Delta (R_w + C)_{\text{direct}}$
ESA 4	$+3 \leq \Delta (R_w + C)_{\text{mur lourd}}$	$5 \leq \Delta (R_w + C)_{\text{direct}}$	$8 \leq \Delta (R_w + C)_{\text{direct}}$
ESA 5	$+7 \leq \Delta (R_w + C)_{\text{mur lourd}}$	$9 \leq \Delta (R_w + C)_{\text{direct}}$	$12 \leq \Delta (R_w + C)_{\text{direct}}$
ESA 6	$+11 \leq \Delta (R_w + C)_{\text{mur lourd}}$	$13 \leq \Delta (R_w + C)_{\text{direct}}$	$16 \leq \Delta (R_w + C)_{\text{direct}}$

Tableau issu du guide des exemples de solutions acoustiques - Réglementation acoustique 2000 - Janvier 2014 de la DGALN.

Essai réalisé dans un laboratoire accrédité reconnu par le COFRAC suivant les normes en vigueur.







(1) : Essai de type et éventuellement le contrôle de production sont définis dans l'Annexe A3.

Ceci constitue une mesure transitoire dans l'attente d'un règlement de certification des produits.

(2) : Mur lourd défini suivant la norme NF ISO 10140-5 comme ayant une masse surfacique de $350 \pm 50 \text{ kg/m}^2$, par exemple généralement un mur béton de 16 cm, mais aussi un mur en briques pleines de 22 cm ou en blocs de béton pleins perforés de 20 cm.

Polyplac Phonik (suite)

TOUTES LES PERFORMANCES DE LA GAMME POLYPLAC PHONIK

Classe	Polyplac Phonik	Performance R (m ² .K/W)*	Certificat ACERMI primitif	Isolant	Perméance**	PV de réaction au feu	Classement ESA	Lien web	Code QR
AA	Polyplac Phonik AA 6,05 13+180	6,05	10/007/676	Knauf XTherm ULTRA 30 Phonik	P2				
	Polyplac Phonik AA 5,65 13+180	5,65	03/007/196	Knauf XTherm ULTRA 32 Phonik	P2	RA16-0130	ESA 6	AHL1JF	
	Polyplac Phonik AA 5,45 13+160	5,45	10/007/676	Knauf XTherm ULTRA 30 Phonik	P2				
	Polyplac Phonik AA 5,05 13+160	5,05	03/007/196	Knauf XTherm ULTRA 32 Phonik	P2				
A	Polyplac Phonik A 4,75 13+140	4,75	10/007/676	Knauf XTherm ULTRA 30 Phonik	P2	RA16-0130	ESA 6	1WZV5Q	
B	Polyplac Phonik B 4,40 13+140	4,40	03/007/196	Knauf XTherm ULTRA 32 Phonik	P2	RA16-0130	ESA 5	ARN9RM	
	Polyplac Phonik B 4,10 13+120	4,10	10/007/676	Knauf XTherm ULTRA 30 Phonik	P2				
C	Polyplac Phonik C 3,80 13+120	3,80	03/007/196	Knauf XTherm ULTRA 32 Phonik	P2	RA16-0130	ESA 5	2MLLFZ	
D	Polyplac Phonik D 3,40 13+100	3,40	10/007/676	Knauf XTherm ULTRA 30 Phonik	P2	RA16-0130	ESA 5	4RYTD3	
	Polyplac Phonik D 3,15 13+100	3,15	03/007/196	Knauf XTherm ULTRA 32 Phonik	P2				
E	Polyplac Phonik E 2,75 13+80	2,75	10/007/676	Knauf XTherm ULTRA 30 Phonik	P2	RA16-0130	ESA 5	4QE1JZ	
	Polyplac Phonik E 2,55 13+80	2,55	03/007/196	Knauf XTherm ULTRA 32 Phonik	P2				
G	Polyplac Phonik G 1,90 13+60	1,90	03/007/196	Knauf XTherm ULTRA 32 Phonik	P2	RA16-0130	ESA 4	3WZLNJ	
	Polyplac Phonik G 1,30 13+40	1,30			P1				

* Concernant la performance thermique de la plaque, une valeur forfaitaire de R=0,05 m².K/W est prise en compte pour l'épaisseur de 13 mm conformément à la Règle Th Bat-Th-U fascicule 4§ 3.8.12 plaque de plâtre parement carton.

** Perméance des complexes sans pare-vapeur - Les doublages avec pare-vapeur obtiennent le classement P3.

Classement ESA : ce classement représente la qualité acoustique des produits. Elle est appréciée sur une échelle de classe de performance croissante (ESA 1 à ESA 6).

1. RÉDUISER LA CONSOMMATION D'ÉNERGIE ET AUGMENTER LES PERFORMANCES ACOUSTIQUES

Passez directement à la **classe supérieure** pour :

- Surclasser la performance de l'isolant
- Et obtenir une meilleure isolation acoustique

EXEMPLE :

		R	Épaisseur
Choix initial :	Polyplac Phonik B	4,10	13+120
• Choix Performance + et Acoustique + :	Polyplac Phonik A	4,75	13+140

2. RÉDUISER LA CONSOMMATION D'ÉNERGIE

Passez directement à la **classe énergétique supérieure** pour :

- Surclasser la performance de l'isolant en gardant le même encombrement

EXEMPLE :

		R	Épaisseur
Choix initial :	Polyplac Phonik C	3,80	13+120
• Choix Performance + :	Polyplac Phonik B	4,10	13+120

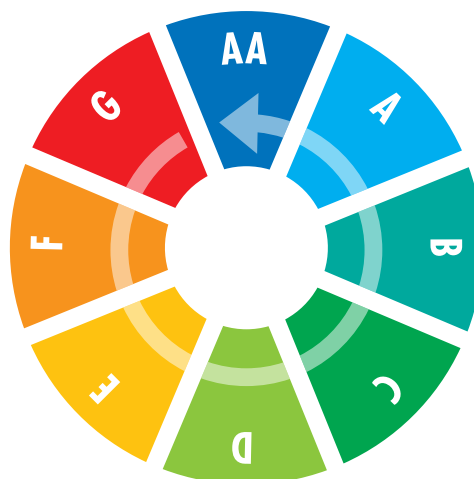



Polyplac Brick



> CARACTÉRISTIQUES TECHNIQUES

Dimensions :

2500 x 1200 mm

2600 x 1200 mm

2700 x 1200 mm

Épaisseurs : 80, 100, 110, 120 et 140 mm

Performances certifiées :

certificats ACERMI n° 06/007/414 et 12/016/753

Résistance au feu :

APL Efectis REI 60 avec les briques en terre cuite des principaux fabricants (à ce jour : Bouyer Leroux, Terreal, Wienerberger).

Toutefois il convient de vérifier avec ces derniers que l'APL soit valide avec la brique choisie.

Réaction au feu : B, s1-d0 : RC RA16-0130

Gamme : existe aussi avec plaque hydro H1

Mise en œuvre : conformément au DTU 25.42



* Information sur le niveau d'émission de substances volatiles dans l'air intérieur, présentant un risque de toxicité par inhalation, sur une échelle de classe allant de A+ (très faibles émissions) à C (fortes émissions).

> PRÉSENTATION

Polyplac Brick est un complexe de doublage mixte constitué de 30 mm de laine de roche, de polystyrène expansé graphité Knauf XTherm ULTRA 32 dont l'épaisseur varie en fonction de la résistance thermique recherchée et d'une plaque de plâtre Knauf BA 13, standard ou hydro.

> APPLICATION

Il est destiné plus particulièrement à l'isolation thermique des logements collectifs de la 1^{ère} à la 3^{ème} famille d'habitation, mais il convient également aux :





- bâtiments tertiaires (bureaux, etc.) et industriels
- Établissements Recevant du Public, sauf escaliers encloués (hôtels, bâtiments scolaires, etc.)



LES PLUS KNAUF

- REI 60 sur différentes briques support, avec un composant unique
- Une seule opération : économique, facile et rapide de mise en œuvre
- Doublage léger, permettant plus de maniabilité et de productivité
- Collage par plots uniquement, sans double encollage
- Haute performance thermique
- Classement COV A+, pour la qualité de l'air intérieur
- Excellentes performances acoustiques sur briques creuses

TOUTES LES PERFORMANCES DE LA GAMME POLYPLAC BRICK

Classe	Gamme Polyplac Brick	Performance R (m ² ,K/W)*	Certificat ACERMI primitif	Isolant	Perméance**	PV de réaction au feu	Lien web	Code QR
B	Polyplac Brick B 4,30 13+140	4,30	06/007/414 et 12/016/753	Knauf XTherm ULTRA 32 + laine de roche	P1	B-s1,d0	4EG595	
C	Polyplac Brick C 3,70 13+120	3,70					3Z1NDE	
D	Polyplac Brick D 3,40 13+110	3,40					1NV14G	
	Polyplac Brick D 3,05 13+100	3,05						
F	Polyplac Brick F 2,45 13+80	2,45	2GV57D					

* Concernant la performance thermique de la plaque, une valeur forfaitaire de R=0,05 m².K/W est prise en compte pour l'épaisseur de 13 mm conformément à la Règle Th Bat-Th-U fascicule 4§ 3.8.12 plaque de plâtre parement carton.

** Perméance des complexes sans pare-vapeur.

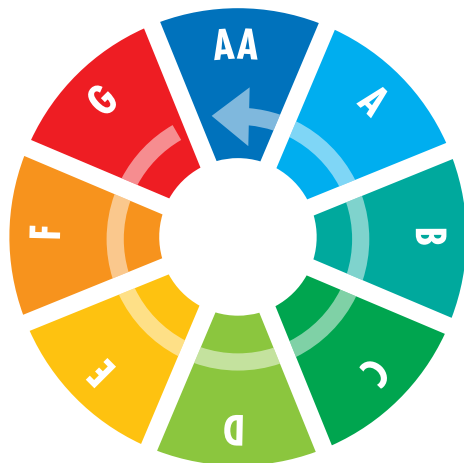

PERFORMANCES ACOUSTIQUES

Brique creuse seule	Brique creuse + Polyplac Brick C 3,70 13+120	
R _w (C;C _r) en dB	R _w (C;C _r) en dB	ΔR _{w,board} (C;C _r) en dB
45 (-1; -3)	59 (-4; -11)	10 (-2; -4)

Selon rapport d'essai CSTB AC16-26062106.

Selon le guide des exemples des solutions acoustiques diffusé par le Ministère du logement, le doublage* est compatible avec les performances requises pour un doublage ThA (Thermo-acoustique) au sens du référentiel Qualitel sur briques creuses.

* Polyplac Brick B 4,30 13+140

PRÉCONISATIONS DE MISE EN ŒUVRE

- Ce nouveau complexe de doublage Polyplac Brick se pose sur briques creuses.
- Le collage se fait directement par plots avec le mortier adhésif Knauf Mak 3 (à raison de 10 plots/m² environ), selon les prescriptions du DTU 25.42.
- Les joints entre les plaques de plâtre sont à traiter avec des bandes à joint Knauf de largeur 50 mm et à coller avec de l'enduit Knauf.
- Conformément au DTU 25.42 P 1-1 § 4. 7, le passage des gaines verticales est possible dans l'isolant côté chaud au moyen d'un thermo-furet entre plaque et isolant côté plaque ou autre moyen adapté.
- Il est également possible de réaliser un passage encastré dans la paroi sans endommager la structure ou de passer en apparent.
- En maison individuelle uniquement, la découpe est possible dans la laine minérale jusqu'à 16 mm.

Gaine d'habitation et d'ERP en contre-cloison

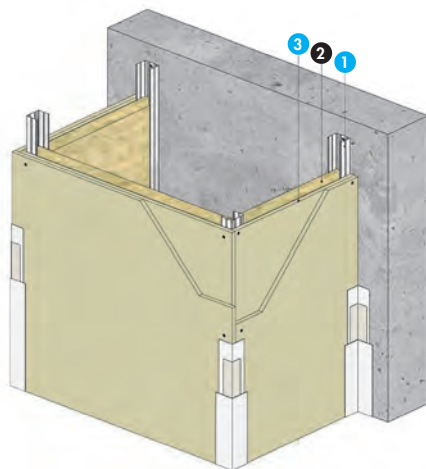

1. Montant M48
2. Laine minérale
3. 2 KS 13

> CARACTÉRISTIQUES TECHNIQUES

Dimensions de la gaine :

- section de la gaine : largeur de 300 à 1 000 mm, profondeur de 400 à 1 250 mm
- hauteur CC 213 et CC 125 :
 - M48 simples entraxe 0,60 m : 3,00 m
 - M70 doubles entraxe 0,60 m : 3,50 m
 - M90 doubles entraxe 0,60 m : 4,00 m
- hauteur CC 118 et CC 218 :
 - M48 simples entraxe 0,60 m : 3,00 m
 - M90 doubles entraxe 0,60 m : 3,60 m

Réaction au feu : A2-s1,d0 ou A1

Les plaques doivent être A1 (MO) dans les locaux à risques si le conduit ne répond pas aux exigences du §3 de l'article CO 31 du Règlement de sécurité incendie des ERP ou si son diamètre nominal est > 315 mm.

Résistance au feu : immeubles collectifs (2^{ème} à 4^{ème} familles)

- coupe-feu de paroi 1/2 h - EI 30 o→i (paroi) et EI 30 i→o
- coupe-feu de traversée 1 h - EI 60 o→i
 - CC 213 : PV Efectis EFR-14-003316
 - CC 125 : PV Efectis EFR-14-003316 et Ext. 15/1
- coupe-feu de paroi 1 h - EI 60 o→i (paroi) et EI 60 i→o
- coupe-feu de traversée 2 h - EI 120
 - CC 218 : PV Efectis EFR-16-003319 Révision 1

Résistance au feu ERP :

- coupe-feu de traversée 1 h - EI 60 o→i
 - CC 213 : PV Efectis EFR-14-003316
 - CC 125 et CC 118 : PV Efectis EFR-14-003316 et Ext. 15/1

Intégration de boîtiers électriques : Ext. 16/3 PV EFR-14-003316

- coupe-feu de traversée 2 h - EI 120 o→i
 - CC 218 : PV Efectis EFR-16-003319 Révision 1

Un recouvrement en matériau incombustible est obligatoire au minimum tous les 2 niveaux.

> PRÉSENTATION

Contre-cloison destinée à la réalisation de gaine technique sur 1, 2 ou 3 faces. Elle se compose d'une ossature métallique, d'une laine minérale et d'un parement simple en plaques KHD 18 ou KS 25, ou double en KS 13, KS 13 MO(A1), KH 13, KHD 13, KA 13 Phonik, Diamant 13 Cleaneo® C et Diamant 13 Cleaneo® C Hydro.

> APPLICATION

Gaines techniques dans :

- constructions neuves ou réhabilitation
- Établissements Recevant du Public (commerces, hôtels...)
- bâtiments d'habitation (1^{ère} à la 4^{ème} famille)

Les extensions du PV Efectis EFR-14-003316 permettent de répondre à de nombreuses configurations :

- Ext. 15/1 : remplacement des 2 KS 13 par 1 KHD 18 ou 1 KS 25
- Ext. 17/4 : remplacement des 2 KS 13 par 1 KA 25 Phonik+
- Ext. 16/3 : intégration d'organes électriques
- Ext. 17/5 : valide le compartimentage EI 60 entre deux pièces
- Ext. 17/6 : admet les parois d'adossement en carreaux de plâtre ou maçonnerie en terre cuite EI 60





Knauf Delta - Décor Aléatoire

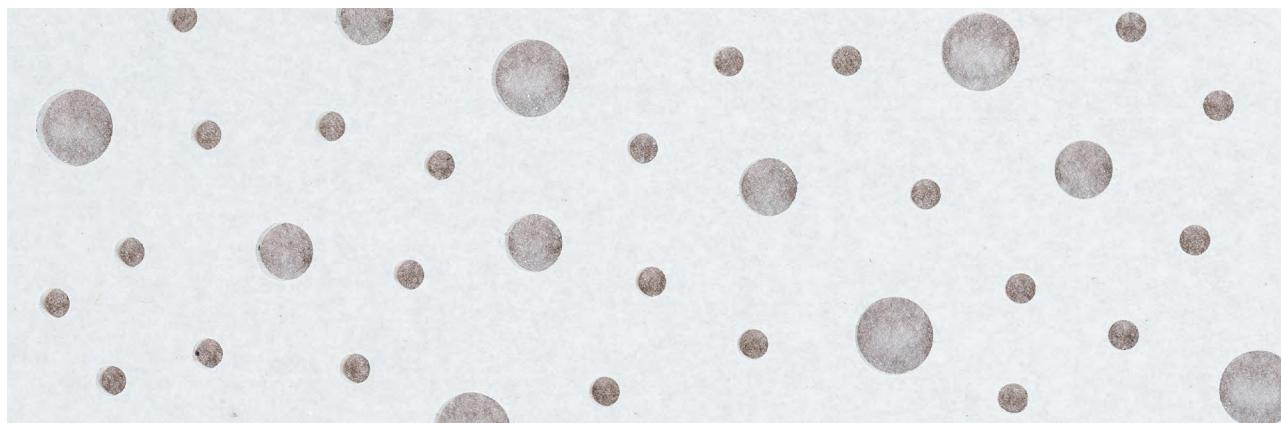

> CARACTÉRISTIQUES TECHNIQUES

Dimensions standard :

- 8/15/20 : 1 200 x 2 000 mm ou 1 200 x 1 875 mm
- 12/20/35 : 1 200 x 1 875 mm

Épaisseur : 12,5 mm

Dimension du capuchon Delta Linear : Ø 8 mm

Masse surfacique : 9,3 kg/m²

Taux de perforation :

- 8/15/20 : 9,9 %
- 12/20/35 : 9,8 %

Entraxe moyen des fourrures :

- Bords UFF : maxi 400 mm
- Bords Linear : maxi 500 mm

Performances acoustiques : (avec voile standard et laine minérale)

- Plénum 200 mm : 8/15/20 : $\alpha_w = 0,55$ (L)
- Plénum 200 mm : 8/15/20 R : $\alpha_w = 0,50$
- Plénum 200 mm : 12/20/35 : $\alpha_w = 0,45$ (L)

Réaction au feu : A2-s1,d0 selon PV 901-0488-80/CL

Quantitatif estimatif : voir p. 480

Mise en œuvre : ce système relève des Règles de l'Art traditionnelles décrites dans le DTU 25.41 "Ouvrages en plaques de parement en plâtre", des recommandations Knauf ainsi que des conditions de mise en œuvre des essais concernés (voir partie mise en œuvre).

> PRÉSENTATION

Solution acoustique et décorative non démontable.

- Plaques de plâtre cartonées à bords UFF ou Linear, d'épaisseur 12,5 mm (voir perforations)
- Perforations rondes en continu sur la totalité de la plaque
- Verso revêtu d'un voile acoustique assurant une bonne absorption dans les fréquences aiguës et une protection contre les poussières

> PERFORATIONS

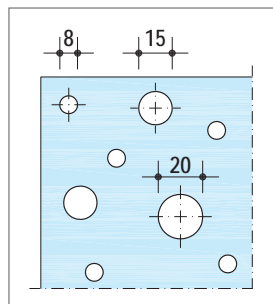

Knauf Delta Aléatoire 8/15/20
Bords Linear ou UFF

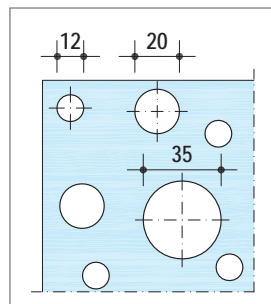

Knauf Delta UFF 12/20/35 R
Bords UFF



LES PLUS KNAUF

- Perforations originales rondes et aléatoires
- Design et créatif
- Bords UFF : confort de pose grâce à son bord U fermé et primairisé

TYPES DE BORDS



Bords Delta UFF

Dimensions standard
1 200 x 2 000 mm Delta UFF 8/15/20 R
1 200 x 1 875 mm Delta UFF 12/20/35 R

Lien web J4JJLQ



Bords Linear

Dimensions standard
1 200 x 1 875 mm Delta Linear Aléatoire 8/15/20

Lien web JYSTEF

Konseils Knauf

Pour la pose d'un plafond en Delta Linear nous conseillons l'utilisation de la plaque Knauf Delta Linear Regula pour les finitions de rives.
Dans ce cas, une pose en joint de pierre est préférable pour soigner l'esthétique.

ABSORPTION ACOUSTIQUE

Delta Linear Aléatoire 8/15/20

Plénum 200 mm	α_s Fréquences (Hz)						α_w
	125	250	500	1 000	2 000	4 000	
LM 60 (1)	0,54	0,70	0,61	0,53	0,48	0,49	0,55 (L)
Sans LM (1)	0,26	0,53	0,57	0,51	0,43	0,44	0,50 (L)
Plénum 300 mm							
LM 70 (2)	0,53	0,67	0,67	0,65	0,49	0,49	0,60 (L)

(1) Selon RE CSTB n° AC 98-020/4

(2) Selon RE 13-26045693-1

Delta UFF 12/20/35 R

Plénum 65 mm	α_s Fréquences (Hz)						α_w
	125	250	500	1 000	2 000	4 000	
LM 20	0,35	0,50	0,65	0,55	0,35	0,35	0,45 (L)
Sans LM	0,15	0,30	0,55	0,55	0,40	0,35	0,45
Plénum 200 mm							
LM 20	0,45	0,55	0,60	0,50	0,35	0,40	0,45 (L)
Sans LM	0,40	0,50	0,60	0,45	0,35	0,35	0,45 (L)

RE A 004-10.09

Delta UFF 8/15/20 R

Plénum 65 mm	α_s Fréquences (Hz)						α_w
	125	250	500	1 000	2 000	4 000	
LM 20	0,35	0,45	0,55	0,55	0,40	0,45	0,50
Sans LM	0,15	0,30	0,50	0,60	0,45	0,45	0,50
Plénum 200 mm							
LM 20	0,45	0,50	0,55	0,50	0,40	0,50	0,50
Sans LM	0,40	0,50	0,55	0,50	0,40	0,45	0,50
Plénum 400 mm							
LM 20	0,45	0,50	0,50	0,55	0,45	0,45	0,50
Sans LM	0,45	0,50	0,50	0,50	0,40	0,45	0,50

RE A 004-10.09



Knauf Delta - Décor Alterné

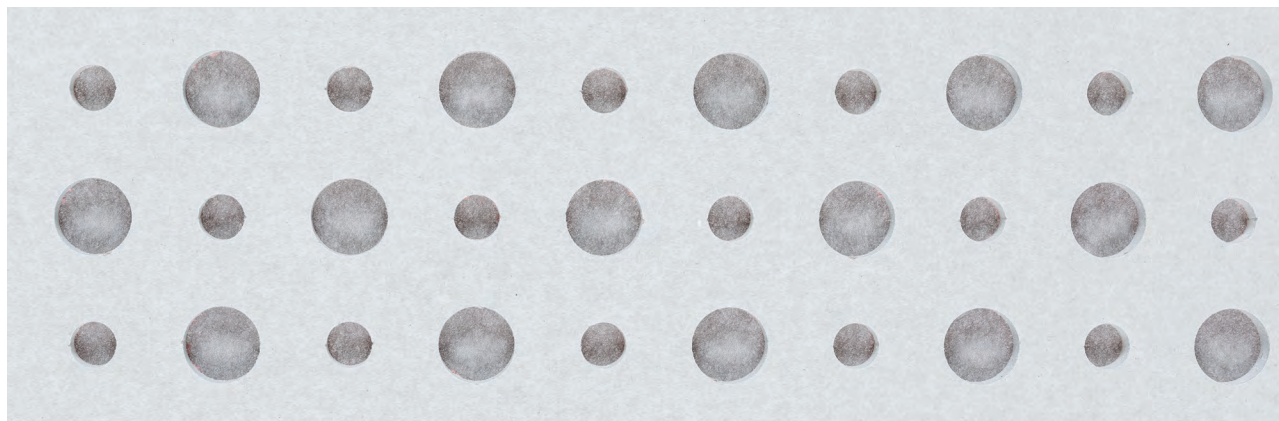

> CARACTÉRISTIQUES TECHNIQUES

Dimensions standard :

- 8/12/50 : 1 200 x 2 000 mm
- 12/20/66 : 1 188 x 1 980 mm

Épaisseur : 12,5 mm

Dimension du capuchon Delta Linear : Ø 12 mm

Masse surfacique : 9,5 kg/m²

Taux de perforation :

- 8/12/50 : 13,1 %
- 12/20/66 : 19,6 %

Entraxe moyen des foyures :

- Bords UFF : maxi 400 mm
- Bords Linear : maxi 500 mm

Performances acoustiques : (avec voile standard et laine minérale)

- Plénum 200 mm : 8/12/50 : $\alpha_w = 0,65$
- Plénum 200 mm : 12/20/66 : $\alpha_w = 0,80$ (L)

Réaction au feu : A2-s1,d0 selon PV 901-0488-80/CL

Quantitatif estimatif : voir p. 480

Mise en œuvre : ce système relève des Règles de l'Art traditionnelles décrites dans le DTU 25.41 "Ouvrages en plaques de parement en plâtre", des recommandations Knauf ainsi que des conditions de mise en œuvre des essais concernés (voir partie mise en œuvre).

> PRÉSENTATION

Solution acoustique et décorative non démontable.

- Plaques de plâtre cartonées à bords UFF ou Linear, d'épaisseur 12,5 mm
- Perforations rondes en continu sur la totalité de la plaque
- Verso revêtu d'un voile acoustique assurant une bonne absorption dans les fréquences aiguës et une protection contre les poussières

> PERFORATIONS

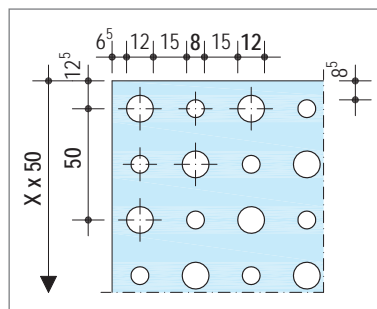

Knauf Delta UFF 8/12/50 R
Bords UFF

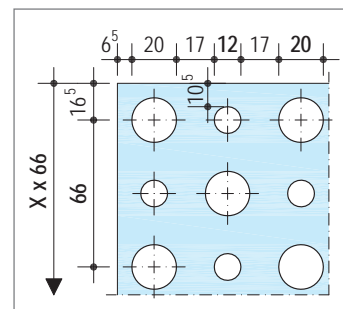

Knauf Delta Alterné 12/20/66 R
Bords UFF ou Linear



LES PLUS KNAUF

- Perforations rondes et alternées
- Bonnes performances acoustiques
- Bords UFF : confort de pose grâce à son bord U fermé et primarisé

TYPES DE BORDS



Bords Delta UFF

Dimensions standard
1 200 x 2 000 mm Delta UFF 8/12/50 R
1 188 x 1 980 mm Delta UFF 12/20/66 R

Lien web J595MJ



Bords Linear

Dimensions standard
1 188 x 1 980 mm Delta Linear Alterné 12/20/66

Lien web EYRXTU

Konseils Knauf

Pour la pose d'un plafond en Delta Linear nous conseillons l'utilisation de la plaque Knauf Delta Linear Regula pour les finitions de rives.

Dans ce cas, une pose en joint de pierre est préférable pour soigner l'esthétique.

ABSORPTION ACOUSTIQUE

Delta UFF 8/12/50 R

Plénum 65 mm	α_s Fréquences (Hz)						α_w
	125	250	500	1 000	2 000	4 000	
LM 20	0,35	0,55	0,70	0,70	0,60	0,60	0,65
Sans LM	0,15	0,30	0,60	0,70	0,60	0,50	0,60
Plénum 200 mm							
LM 20	0,50	0,65	0,65	0,65	0,55	0,55	0,65
Sans LM	0,45	0,60	0,65	0,60	0,50	0,55	0,60

RE A 002-10.09

Delta UFF 12/20/66 R et Delta Linear Alterné 12/20/66

Plénum 200 mm	α_s Fréquences (Hz)						α_w
	125	250	500	1 000	2 000	4 000	
LM 60 (1)	0,60	0,87	0,85	0,86	0,70	0,70	0,80 (L)
Sans LM (1)	0,45	0,74	0,85	0,73	0,56	0,58	0,65 (L)
Plénum 300 mm							
LM 70 (2)	0,57	0,80	0,83	0,87	0,70	0,71	0,80

(1) Selon RE CSTB n° AC 14-26051731-2

(2) Selon RE AC 13-26045693-1



Knauf Delta - Décor Rectiligne

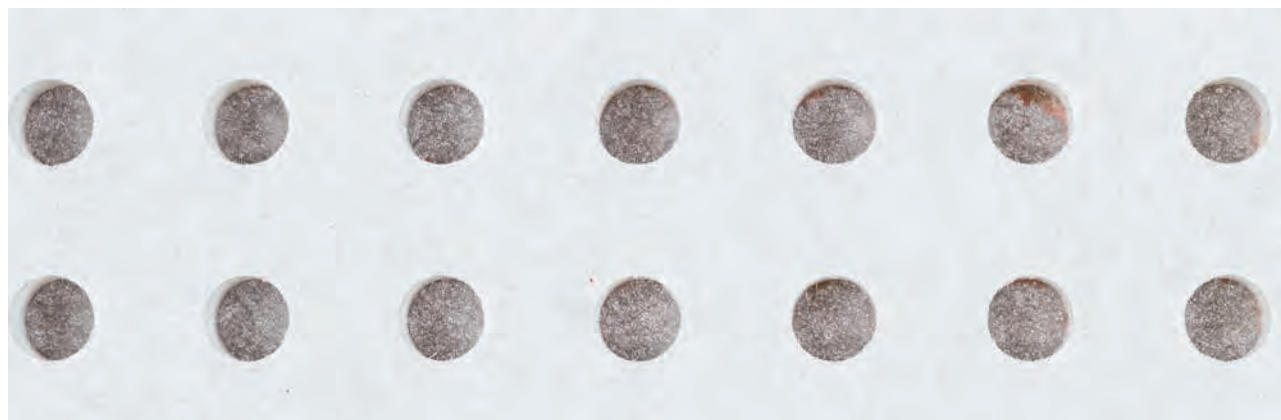

> CARACTÉRISTIQUES TECHNIQUES

Dimensions standard :

- 6/18 : 1 188 x 1 998 mm
- 8/18 : 1 188 x 1 998 mm
- 10/23 : 1 196 x 2 001 mm
- 12/25 : 1 200 x 2 000 mm
- 15/30 : 1 200 x 1 980 mm

Épaisseur : 12,5 mm

Dimensions des capuchons Delta Linear et Delta UFF :

- 8/18 R : Ø 8 mm
- 10/23 R : Ø 10 mm
- 12/25 R : Ø 12 mm

Masse surfacique : 8,8 kg/m²

Taux de perforation :

- 6/18 : 18,7 %
- 8/18 : 15,5 %
- 10/23 : 14,8 %
- 12/25 : 18,1 %
- 15/30 : 19,6 %

Entraxe moyen des fourrures :

- Bords UFF : maxi 400 mm
- Bords Linear : maxi 500 mm

Performances acoustiques (plénum 200 mm et laine minérale) :

- 6/18 : $\alpha_w = 0,50$
- 8/18 : $\alpha_w = 0,75$
- 10/23 : $\alpha_w = 0,65$
- 12/25 : $\alpha_w = 0,70$
- 15/30 : $\alpha_w = 0,70$

Réaction au feu : A2-s1,d0 selon PV 901-0488-80/CL

Quantitatif estimatif : voir p. 480

Mise en œuvre : ce système relève des Règles de l'Art traditionnelles décrites dans le DTU 25.41 "Ouvrages en plaques de parement en plâtre", des recommandations Knauf ainsi que des conditions de mise en œuvre des essais concernés (voir partie mise en œuvre).

> PRÉSENTATION

Solution acoustique et décorative non démontable.

- Plaques de plâtre cartonées à bords UFF ou Linear, d'épaisseur 12,5 mm
- Perforations rondes en continu sur la totalité de la plaque
- Verso revêtu d'un voile acoustique assurant une bonne absorption dans les fréquences aiguës et une protection contre les poussières



LES PLUS KNAUF

- Perforations rondes et régulières
- Plusieurs diamètres existants
- Bords UFF : confort de pose grâce à son bord U fermé et primairisé

TYPES DE BORDS



Bords UFF

Dimensions standard

- 1 188 x 1 998 mm Delta UFF 6/18 R
- 1 188 x 1 998 mm Delta UFF 8/18 R
- 1 196 x 2 001 mm Delta UFF 10/23 R
- 1 200 x 2 000 mm Delta UFF 12/25 R
- 1 200 x 1 980 mm Delta UFF 15/30 R

Lien web [L4VV8A](#)



Bords Linear

Dimensions standard

- 1 188 x 1 998 mm Delta Linear Rectiligne 8/18
- 1 196 x 2 001 mm Delta Linear Rectiligne 10/23

Lien web [LXFJD3](#)

Konseils Knauf

Pour la pose d'un plafond en Delta Linear nous conseillons l'utilisation de la plaque Knauf Delta Linear Regula pour les finitions de rives.

Dans ce cas, une pose en joint de pierre est préférable pour soigner l'esthétique.

PERFORATIONS

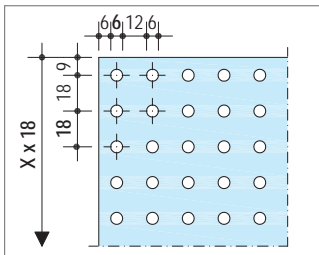

Knauf Delta UFF 6/18 R - Bords UFF

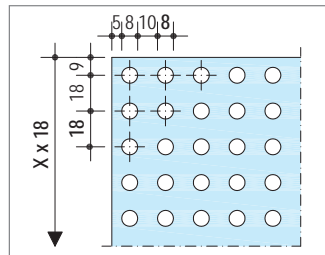

Knauf Delta Rectiligne 8/18 - Bords UFF ou Linear

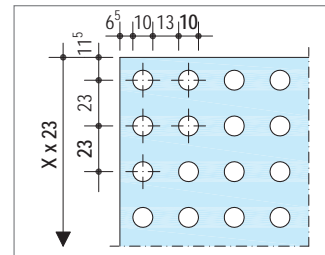

Knauf Delta Rectiligne 10/23 - Bords UFF ou Linear

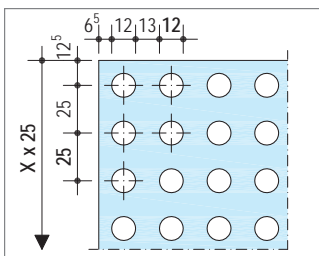

Knauf Delta UFF 12/25 R - Bords UFF

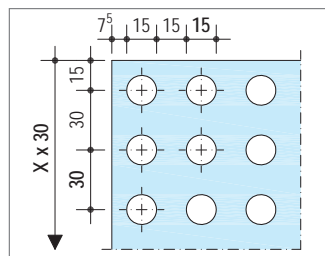

Knauf Delta UFF 15/30 R - Bords UFF

Knauf Delta - Décor Rectiligne (suite)

ABSORPTION ACOUSTIQUE

Delta UFF 6/18 R

Plénum 65 mm	α_s Fréquences (Hz)						α_w
	125	250	500	1 000	2 000	4 000	
LM 20	0,35	0,45	0,50	0,50	0,45	0,50	0,50
Sans LM	0,20	0,30	0,45	0,55	0,45	0,45	0,50
Plénum 200 mm							
LM 20	0,40	0,45	0,50	0,45	0,45	0,50	0,50
Sans LM	0,40	0,45	0,50	0,45	0,40	0,55	0,45

RE A 001-10.09

Delta UFF 8/18 R et Delta Rectiligne 8 /18

Plénum 50 mm	α_s Fréquences (Hz)						α_w
	125	250	500	1 000	2 000	4 000	
LM 45 (1)	0,41	0,70	0,79	0,69	0,62	0,62	0,70
Sans LM (1)	0,10	0,27	0,50	0,65	0,63	0,52	0,50 (L)
Plénum 200 mm							
LM 60 (2)	0,61	0,76	0,77	0,76	0,70	0,72	0,75
Sans LM (2)	0,44	0,72	0,77	0,66	0,64	0,69	0,70
Plénum 300 mm							
LM 70 (3)	0,66	0,78	0,79	0,80	0,72	0,71	0,80

- (1) AC98-020-4
 (2) CSTB n° AC 14-26049198-2
 (3) CSTB n° 13-26041511-1

Delta UFF 10/23 R et Delta Rectiligne 10/23

Plénum 65 mm	α_s Fréquences (Hz)						α_w
	125	250	500	1 000	2 000	4 000	
LM 20	0,35	0,55	0,70	0,70	0,60	0,65	0,70
Sans LM	0,15	0,30	0,60	0,70	0,65	0,60	0,60
Plénum 200 mm							
LM 20	0,50	0,65	0,70	0,65	0,60	0,65	0,65
Sans LM	0,45	0,60	0,65	0,60	0,55	0,60	0,60

RE A 001-10.09

Delta UFF 12/25 R

Plénum 65 mm	α_s Fréquences (Hz)						α_w
	125	250	500	1 000	2 000	4 000	
LM 20	0,30	0,55	0,75	0,80	0,70	0,60	0,75
Sans LM	0,15	0,30	0,60	0,80	0,70	0,55	0,60
Plénum 200 mm							
LM 20	0,50	0,70	0,75	0,70	0,65	0,65	0,70
Sans LM	0,45	0,65	0,75	0,65	0,60	0,60	0,65

RE A 001-10.09

Delta UFF 15/30 R

Plénum 65 mm	α_s Fréquences (Hz)						α_w
	125	250	500	1 000	2 000	4 000	
LM 20	0,30	0,55	0,80	0,80	0,65	0,65	0,75
Sans LM	0,15	0,30	0,60	0,80	0,65	0,60	0,60
Plénum 200 mm							
LM 20	0,50	0,60	0,75	0,70	0,65	0,65	0,70
Sans LM	0,45	0,65	0,75	0,65	0,60	0,60	0,65

RE A 001-10.09



Knauf Delta - Décor Quadril



> CARACTÉRISTIQUES TECHNIQUES

Dimensions standard :

- 8/18 : 1 188 x 1 998 mm
- 12/25 : 1 200 x 2 000 mm

Épaisseur : 12,5 mm

Dimension du capuchon Delta Linear : carré 12 x 12 mm

Masse surfacique : 8 kg/m²

Taux de perforation :

- 8/18 : 19,8 %
- 12/25 : 23 %

Entraxe moyen des fourrures :

- Bords UFF : maxi 400 mm
- Bords Linear : maxi 500 mm

Performances acoustiques (plénum de 200 mm et laine minérale) :

- 8/18 : $\alpha_w = 0,75$
- 12/25 : $\alpha_w = 0,85$ (L)

Réaction au feu : A2-s1,d0 selon PV 901-0488-80/CL

Quantitatif estimatif : voir p. 480

Mise en œuvre : ce système relève des Règles de l'Art traditionnelles décrites dans le DTU 25.41 "Ouvrages en plaques de parement en plâtre", des recommandations Knauf ainsi que des conditions de mise en œuvre des essais concernés (voir partie mise en œuvre).

> PRÉSENTATION

Solution acoustique et décorative non démontable.

- Plaques de plâtre cartonnées à bords UFF ou Linear, d'épaisseur 12,5 mm
- Perforations carrées en continu sur la totalité de la plaque
- Verso revêtu d'un voile acoustique assurant une bonne absorption dans les fréquences aiguës et une protection contre les poussières

> PERFORATIONS

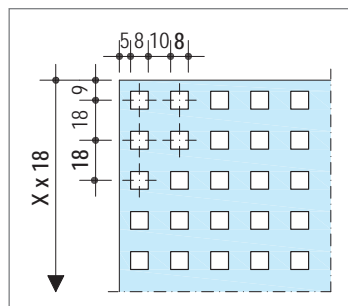

Knauf Delta UFF 8/18 Q - Bords UFF

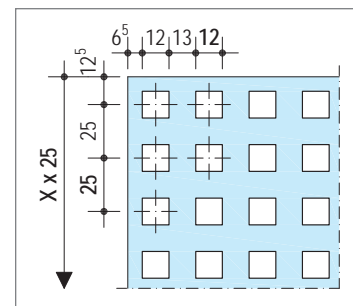

Knauf Delta Quadril 12/25 - Bords UFF ou Linear



LES PLUS KNAUF

- Perforations carrées et régulières
- + de confort acoustique α_w 0,90
- Bords UFF : confort de pose grâce à son bord U fermé et primarisé

TYPES DE BORDS



Bords Delta UFF

Dimensions standard
1 188 x 1 998 mm Delta UFF 8/18 Q
1 200 x 2 000 mm Delta UFF 12/25 Q

Lien web EWA2TD



Bords Linear

Dimensions standard
1 200 x 2 000 mm Delta Linear Quadril 12/25

Lien web HE9X48

Konseils Knauf

Pour la pose d'un plafond en Delta Linear nous conseillons l'utilisation de la plaque Knauf Delta Linear Regula pour les finitions de rives.

Dans ce cas, une pose en joint de pierre est préférable pour soigner l'esthétique.

ABSORPTION ACOUSTIQUE

Delta UFF 8/18 Q

Plénum 65 mm	α_s Fréquences (Hz)						α_w
	125	250	500	1 000	2 000	4 000	
LM 20	0,30	0,55	0,80	0,80	0,70	0,75	0,75
Sans LM	0,10	0,30	0,60	0,80	0,70	0,65	0,60
Plénum 200 mm							
LM 20	0,55	0,70	0,75	0,70	0,70	0,75	0,75
Sans LM	0,45	0,65	0,75	0,65	0,60	0,70	0,65

RE A 003-10.09

Delta UFF 12/25 Q et Delta Linear Quadril 12/25

Plénum 200 mm	α_s Fréquences (Hz)						α_w
	125	250	500	1 000	2 000	4 000	
LM 60 (1)	0,64	0,88	0,91	0,87	0,83	0,77	0,85(L)
Sans LM (2)	0,43	0,78	0,89	0,72	0,68	0,62	0,70 (L)
Plénum 300 mm							
LM 70 (3)	0,75	0,86	0,86	0,90	0,86	0,81	0,90

(1) Selon RE CSTB n° AC 14-26051731-2

(2) Selon RE CSTB n° AC 14-26051731-1

(3) Selon RE CSTB n° AC 13-26041511-1



Knauf Delta – Décor Domino



> CARACTÉRISTIQUES TECHNIQUES

Dimensions : 1 199 x 1 999 mm

Épaisseur : 12,5 mm

Masse surfacique : 9,3 kg/m²

Taux de perforation : 13,60 %

Entraxe moyen des fourrures : maxi 400 mm

Performances acoustiques (plénum de 200 mm et laine minérale) :
 $\alpha_w = 0,55$

Réaction au feu : A2-s1,d0 selon PV 901-0488-80/CL

Quantitatif estimatif : voir p. 480

Mise en œuvre : ce système relève des Règles de l'Art traditionnelles décrites dans le DTU 25.41 "Ouvrages en plaques de parement en plâtre", des recommandations Knauf ainsi que des conditions de mise en œuvre des essais concernés (voir partie mise en œuvre).

> PRÉSENTATION

Solution acoustique et décorative non démontable.

- Perforations rectangulaires aléatoires sur la totalité de la plaque
- Verso revêtu d'un voile acoustique assurant une bonne absorption dans les fréquences aiguës et une protection contre les poussières
- Plaque de plâtre cartonnée à bords UFF, d'épaisseur 12,5 mm

> PERFORATIONS

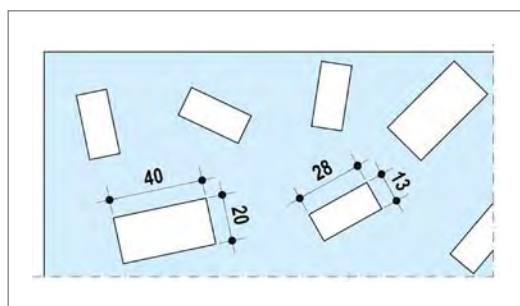

Knauf Delta UFF Domino RE



LES PLUS KNAUF

- Nouvelles perforations rectangulaires aléatoires pour un rendu graphique
- Formes originales
- Bords UFF : confort de pose grâce à son bord U fermé et primarisé



TYPES DE BORDS



Bords Delta UFF

Dimensions standard

1 199 x 1 999 mm Delta UFF Domino RE

ABSORPTION ACOUSTIQUE

Delta UFF Domino RE

Plénum 65 mm	α_s Fréquences (Hz)						α_w
	125	250	500	1 000	2 000	4 000	
LM 20	0,30	0,50	0,65	0,70	0,45	0,45	0,55
Sans LM	0,15	0,30	0,55	0,70	0,45	0,40	0,50
Plénum 200 mm							
LM 20	0,45	0,55	0,65	0,65	0,45	0,45	0,55
Sans LM	0,40	0,50	0,65	0,60	0,40	0,45	0,50

RE A 013-04.16

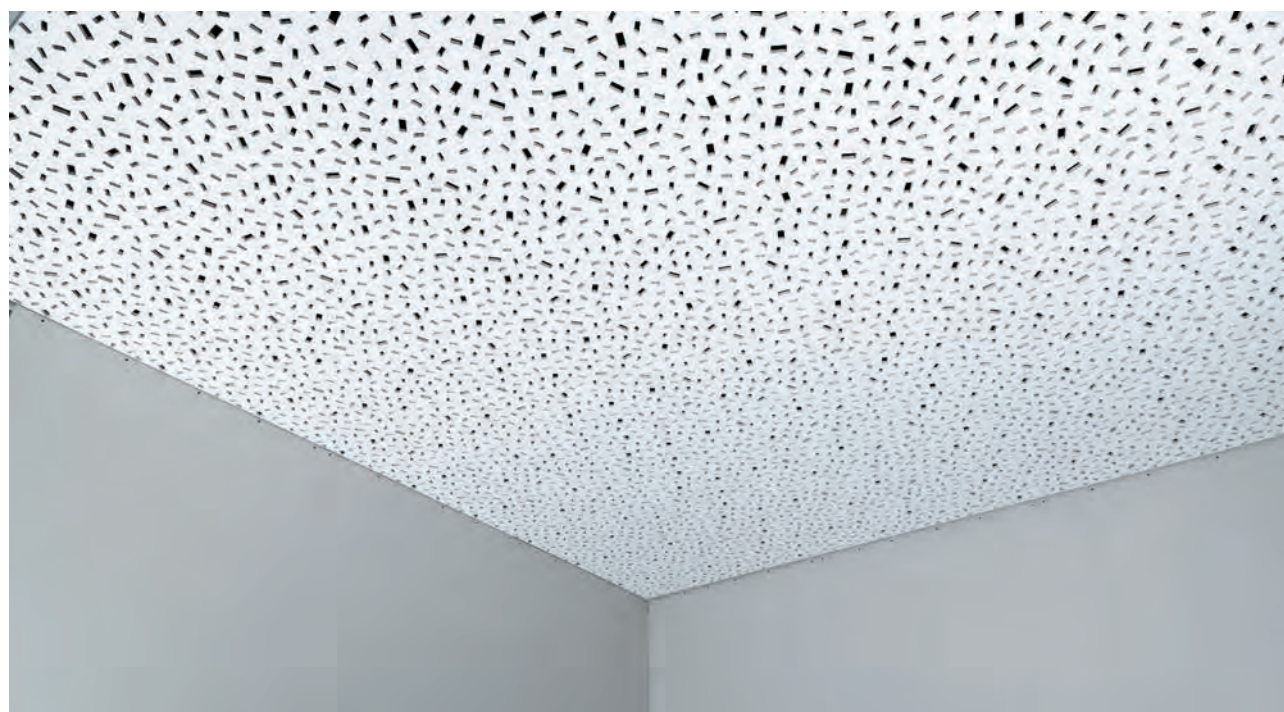

Tableaux récapitulatifs

Knauf Delta - Absorptions acoustiques et conditionnements

ABSORPTIONS ACOUSTIQUES

Décor	Taux de perforation	Plénum	α_s Fréquences (Hz)						α_w
			125	250	500	1 000	2 000	4 000	
Delta UFF 8/15/20 R Delta Linear Aléatoire 8/15/20	9,90 %	LM 60 - 200 mm	0,54	0,70	0,61	0,53	0,48	0,49	0,55 (L)
		Sans LM - 200 mm	0,26	0,53	0,57	0,51	0,43	0,44	0,50 (L)
		LM 70 - 300 mm	0,53	0,67	0,67	0,65	0,49	0,49	0,60 (L)
Delta UFF 12/20/35 R	9,80 %	LM 20 - 65 mm	0,35	0,50	0,65	0,55	0,35	0,35	0,45 (L)
		Sans LM - 65 mm	0,15	0,30	0,55	0,55	0,40	0,35	0,45
		LM 20 - 200 mm	0,45	0,55	0,60	0,50	0,35	0,40	0,45 (L)
		Sans LM - 200 mm	0,40	0,50	0,60	0,45	0,35	0,35	0,45 (L)
Delta UFF 8/12/50 R	13,10 %	LM 20 - 65 mm	0,35	0,55	0,70	0,70	0,60	0,60	0,65
		Sans LM - 65 mm	0,15	0,30	0,60	0,70	0,60	0,50	0,60
		LM 20 - 200 mm	0,50	0,65	0,65	0,65	0,55	0,55	0,65
		Sans LM - 200 mm	0,45	0,60	0,65	0,60	0,50	0,55	0,60
Delta UFF 12/20/66 R Delta Linear Alterné 12/20/66	19,60 %	LM 60 - 200 mm	0,60	0,87	0,85	0,86	0,70	0,70	0,80 (L)
		Sans LM - 200 mm	0,45	0,74	0,85	0,73	0,56	0,58	0,65 (L)
		LM 70 - 300 mm	0,57	0,80	0,83	0,87	0,70	0,71	0,80
Delta UFF 6/18 R	18,70 %	LM 20 - 65 mm	0,35	0,45	0,50	0,50	0,45	0,50	0,50
		Sans LM - 65 mm	0,20	0,30	0,45	0,55	0,45	0,45	0,50
		LM 20 - 200 mm	0,40	0,45	0,50	0,45	0,45	0,50	0,50
		Sans LM - 200 mm	0,40	0,45	0,50	0,45	0,40	0,55	0,45
Delta UFF 8/18 R Delta Linear Rectiligne 8/18	15,50 %	LM 45 - 50 mm	0,41	0,70	0,79	0,69	0,62	0,62	0,70
		Sans LM - 50 mm	0,10	0,27	0,50	0,65	0,63	0,52	0,50 (L)
		LM 60 - 200 mm	0,61	0,76	0,77	0,76	0,70	0,72	0,75
		Sans LM - 200 mm	0,44	0,72	0,77	0,66	0,64	0,69	0,70
		LM 70 - 300 mm	0,66	0,78	0,79	0,80	0,72	0,71	0,80
Delta UFF 10/23 R Delta Linear Rectiligne 10/23	14,80 %	LM 20 - 65 mm	0,35	0,55	0,70	0,70	0,60	0,65	0,70
		Sans LM - 65 mm	0,15	0,30	0,60	0,70	0,65	0,60	0,60
		LM 20 - 200 mm	0,50	0,65	0,70	0,65	0,60	0,65	0,65
		Sans LM - 200 mm	0,45	0,60	0,65	0,60	0,55	0,60	0,60
Delta UFF 12/25 R	18,10 %	LM 20 - 65 mm	0,30	0,55	0,75	0,80	0,70	0,60	0,75
		Sans LM - 65 mm	0,15	0,30	0,60	0,80	0,70	0,55	0,60
		LM 20 - 200 mm	0,50	0,70	0,75	0,70	0,65	0,65	0,70
		Sans LM - 200 mm	0,45	0,65	0,75	0,65	0,60	0,60	0,65
Delta UFF 15/30 R	19,60 %	LM 20 - 65 mm	0,30	0,55	0,80	0,80	0,65	0,65	0,75
		Sans LM - 65 mm	0,15	0,30	0,60	0,80	0,65	0,60	0,60
		LM 20 - 200 mm	0,50	0,60	0,75	0,70	0,65	0,65	0,70
		Sans LM - 200 mm	0,45	0,65	0,75	0,65	0,60	0,60	0,65

Décor	Taux de perforation	Plénum	α_s Fréquences (Hz)						α_w
			125	250	500	1 000	2 000	4 000	
Delta UFF 8/18 Q	19,80 %	LM 20 - 65 mm	0,30	0,55	0,80	0,80	0,70	0,75	0,75
		Sans LM - 65 mm	0,10	0,30	0,60	0,80	0,70	0,65	0,60
		LM 20 - 200 mm	0,55	0,70	0,75	0,70	0,70	0,75	0,75
		Sans LM - 200 mm	0,45	0,65	0,75	0,65	0,60	0,70	0,65
Delta UFF 12/25 Q Delta Linear Quadril 12/25	23 %	LM 60 - 200 mm	0,64	0,88	0,91	0,87	0,83	0,77	0,85 (L)
		Sans LM - 200 mm	0,43	0,78	0,89	0,72	0,68	0,62	0,70 (L)
		LM 70 - 300 mm	0,75	0,86	0,86	0,90	0,86	0,81	0,90
Delta UFF Domino RE	13,60 %	LM 20 - 65 mm	0,30	0,50	0,65	0,70	0,45	0,45	0,55
		Sans LM - 65 mm	0,15	0,30	0,55	0,70	0,45	0,40	0,50
		LM 20 - 200 mm	0,45	0,55	0,65	0,65	0,45	0,45	0,55
		Sans LM - 200 mm	0,40	0,50	0,65	0,60	0,40	0,45	0,50

CONDITIONNEMENTS

	Largeur (mm)	Longueur (mm)	Épaisseur (mm)	m ² /plaque	Nbre de plaques/palette	m ² /palette
Delta UFF 8/15/20 R	1 200	2 000	12,5	2,25	25	56,25
Delta UFF 12/20/35 R	1 200	1 875	12,5	2,25	25	56,25
Delta UFF 8/12/50 R	1 200	2 000	12,5	2,40	25	60
Delta UFF 12/20/66 R	1 188	1 998	12,5	2,37	25	59,34
Delta UFF 6/18 R	1 188	1 998	12,5	2,37	25	59,34
Delta UFF 8/18 R	1 188	1 998	12,5	2,37	25	59,30
Delta UFF 10/23 R	1 196	2 001	12,5	2,39	25	59,83
Delta UFF 12/25 R	1 200	2 000	12,5	2,40	25	60
Delta UFF 15/30 R	1 200	1 980	12,5	2,38	25	59,40
Delta UFF 8/18 Q	1 188	1 998	12,5	2,37	25	59,30
Delta UFF 12/25 Q	1 200	2 000	12,5	2,40	25	60
Delta UFF Domino RE	1 199	1 999	12,5	2,40	25	60
Delta Linear Aléatoire 8/15/20	1 200	2 000	12,5	2,25	25	56,25
Delta Linear Alterné 12/20/66	1 188	1 980	12,5	2,35	25	58,80
Delta Linear Rectiligne 8/18	1 188	1 998	12,5	2,37	25	59,30
Delta Linear Rectiligne 10/23	1 196	2 001	12,5	2,39	25	59,80
Delta Linear Quadril 12/25	1 200	2 000	12,5	2,40	25	60
Delta Linear Regula	1 200	1 875	12,5	2,25	25	56,25

Unity 3

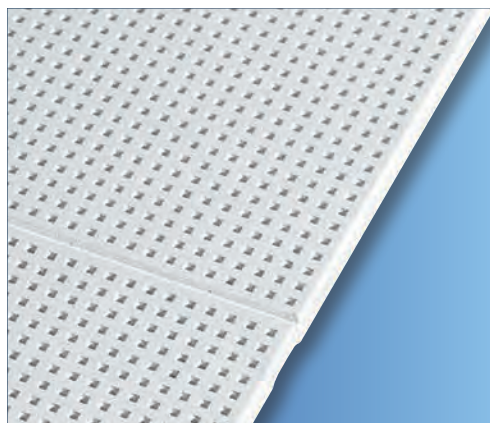

**LE PLAFOND
DÉMONTABLE
À PERFORATION
CONTINUE**

> CARACTÉRISTIQUES TECHNIQUES

Dimensions : 600 x 600 mm

Perforation : 3,5 x 3,5 mm - Entraxe 8,3 mm

Épaisseur : 12,5 mm

Couleur : blanc RAL 9003 mat

Masse surfacique :

- Plaza A+ : 9,15 kg/m²
- Belgravia E+ : 9,15 kg/m²
- Contur D+ : 9,45 kg/m²

Taux de perforation : 17,20 %

Performances acoustiques : α_w = de 0,80 (L) à 0,85 (L)

Réaction au feu : A2-s1,d0

Résistance à l'humidité : 70 % HR, 25 °C

Réflexion à la lumière : 69,2 %

> PRÉSENTATION

Dalles de plafond démontables livrées peintes en blanc qui viennent se poser sur un réseau d'ossatures disposées parallèlement tous les 600 mm. La particularité d'Unity 3 est d'offrir un plafond micro-perforé carré 3,5 x 3,5 mm avec une perforation positionnée jusqu'au bord de la dalle ce qui rend le plafond monolithique, acoustique et démontable.

> APPLICATION

- Bâtiments neufs et rénovation
- Bureaux
- Salles de réunion, réfectoires...



LES PLUS KNAUF

- Micro-perforations en continu pour un aspect de type monolithique
- Système démontable et acoustique
- Compatible avec différents types d'ossatures
- Technologie Cleaneo®

TYPES DE BORDS

Bord A+ (Plaza)
ossature apparente (T24)

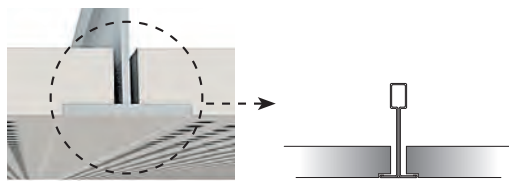

Bord E+ (Belgravia)
ossature semi-apparente (T15)

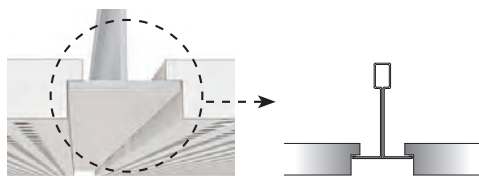

Bord D+ (Contur)
ossature cachée démontable (T24)

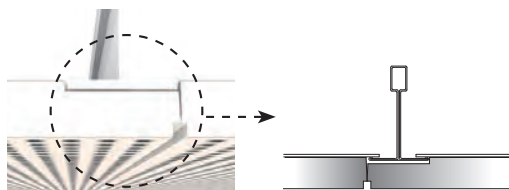

ABSORPTION ACOUSTIQUE

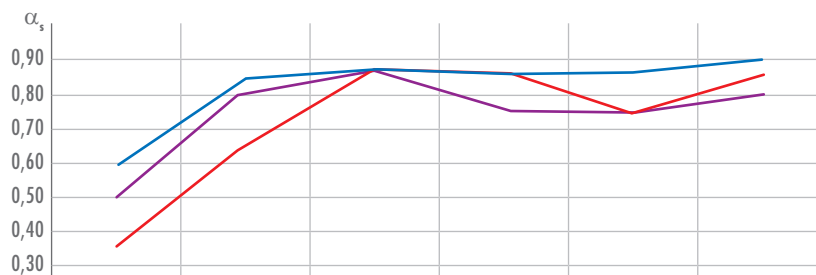

Plénum 65 mm	125 Hz	250 Hz	500 Hz	1 000 Hz	2 000 Hz	4 000 Hz	α_w
LM 50	0,35	0,65	0,85	0,85	0,75	0,85	0,85 (L)(1)
Plénum 200 mm							
Sans LM	0,50	0,80	0,85	0,75	0,75	0,80	0,80 (L)(2)
LM 45	0,60	0,85	0,85	0,85	0,85	0,90	0,85 (L)(2)

(1) Essai DELTA Lab-Danemark.
(2) Essai CSTB n° AC14-26051963.

Unity 4

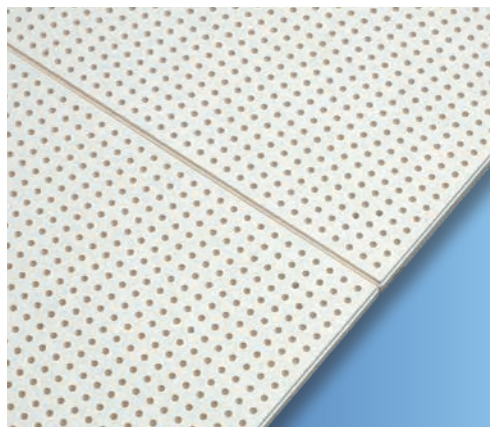

**PLAFOND
DÉMONTABLE
D'ASPECT
MONOLITHIQUE**

> CARACTÉRISTIQUES TECHNIQUES

Dimensions : 600 x 600 mm

Perforations rondes : Ø 4 mm - Entraxe 10 mm

Épaisseur : 12,5 mm

Couleur : blanc RAL 9003 mat

Masse surfacique :

- Plaza A+ : 9,15 kg/m²
- Belgravia E+ : 9,15 kg/m²
- Contur D+ : 9,45 kg/m²

Taux de perforation : 12,20 %

Performances acoustiques : α_w = de 0,65 (L) à 0,75 (L)

Réaction au feu : A2-s1,d0

Résistance à l'humidité : 70 % HR, 25 °C

Réflexion à la lumière : 72,5 %

Entretien : nettoyage facile à l'éponge humide

Peut être peint et repeint plusieurs fois sans altérer l'acoustique

Autres couleurs sur demande

> PRÉSENTATION

Dalles de plafond démontables livrées peintes en blanc qui viennent se poser sur un réseau d'ossatures disposées parallèlement tous les 600 mm. La particularité d'Unity 4 est d'offrir un plafond micro-perforé rond Ø 4 mm avec une perforation positionnée au plus près des bords. Cette dalle bénéficie de 3 bords : A+, E+ et D+.

> APPLICATION

- Éducation :
 - Salles de classe
 - Salles de restauration, cantines, réfectoires
- Santé :
 - Halls d'accueil, salles de repos, bureaux...
- Tertiaire et commerces :
 - Bureaux individuels et open space, salles de réunion
 - Restaurants, restaurations rapides, brasseries
 - Centres commerciaux, magasins...



LES PLUS KNAUF

- Nouvelle perforation exclusive Knauf
- Design fin et discret
- Système démontable et acoustique
- Compatible avec différents types d'ossatures
- Technologie Cleaneo®

TYPES DE BORDS

Bord A+ (Plaza)
ossature apparente (T24)

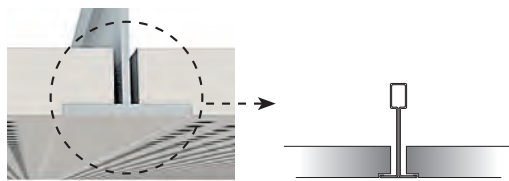

Bord E+ (Belgravia)
ossature semi-apparente (T15)

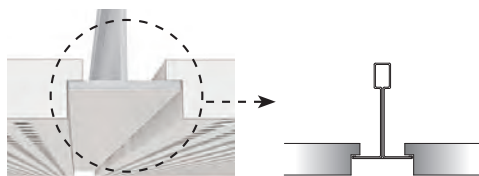

Bord D+ (Contur)
ossature cachée démontable (T24)

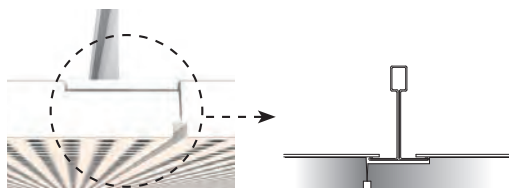

ABSORPTION ACOUSTIQUE

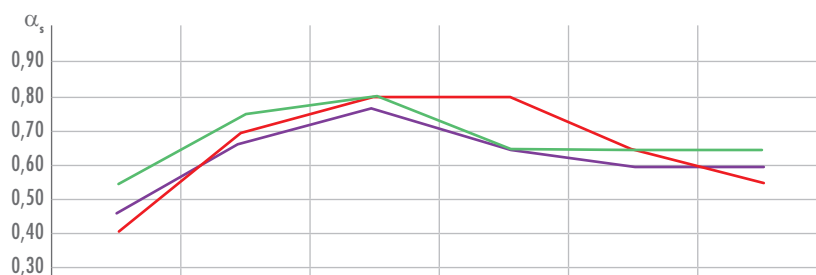

Plénum 65 mm	125 Hz	250 Hz	500 Hz	1 000 Hz	2 000 Hz	4 000 Hz	α_w
LM 50	0,40	0,70	0,80	0,80	0,65	0,55	0,75 (L)(1)
Plénum 200 mm							
Sans LM	0,45	0,65	0,75	0,65	0,60	0,60	0,65 (L)(1)
LM 50	0,55	0,75	0,80	0,65	0,65	0,65	0,70 (L)(2)

(1) Selon mesure(s) laboratoires DELTA.
(2) Selon mesure(s) Danolab-Danemark.

Unity 8/15/20



**LE PLAFOND
DÉMONTABLE
À PERFORATION
CONTINUE**

> CARACTÉRISTIQUES TECHNIQUES

Dimensions : 600 x 600 mm

Perforations rondes aléatoires :
Ø 8 mm, Ø 15 mm et Ø 20 mm

Épaisseur : 12,5 mm

Couleur : blanc RAL 9003 mat

Masse surfacique :

- Plaza A+ : 10,6 kg/m²
- Belgravia E+ : 9,15 kg/m²
- Contur D+ : 9,45 kg/m²

Taux de perforation : 10,80 %

Performances acoustiques : α_w = de 0,55 (L) à 0,60 (L)

Réaction au feu : A2-s1,d0

Résistance à l'humidité : 70 % HR, 25 °C

Réflexion à la lumière : 72,20 %

> PRÉSENTATION

Dalles de plafond démontables livrées peintes en blanc qui viennent se poser sur un réseau d'ossatures disposées parallèlement tous les 600 mm. La particularité d'Unity 8/15/20 est d'offrir un plafond perforé rond avec 3 diamètres différents de 8, 15 et 20 mm et une perforation positionnée jusqu'au bord de la dalle ce qui rend le plafond monolithique, acoustique et démontable.

> APPLICATION

- Bâtiment neuf et rénovation
- Bureaux
- Salles de réunion, réfectoires...



LES PLUS KNAUF

- Perforations rondes aléatoires : Ø 8 mm, Ø 15 mm et Ø 20 mm
- Design fin, discret et exclusif
- Technologie Cleaneo®

TYPES DE BORDS

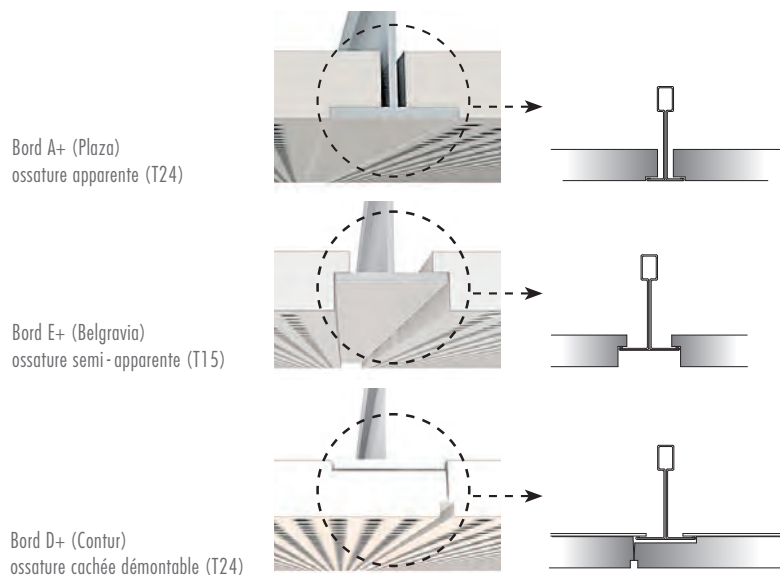

ABSORPTION ACOUSTIQUE

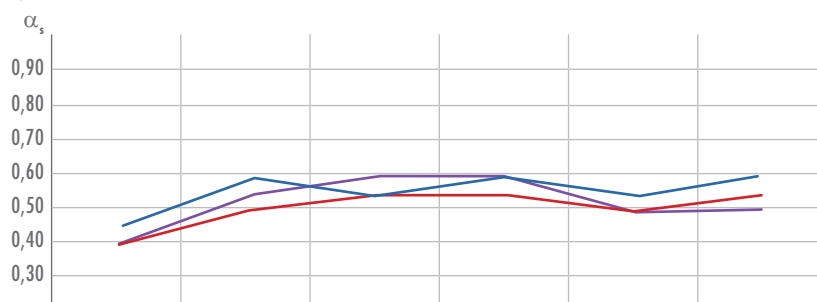

Plénum 65 mm	125 Hz	250 Hz	500 Hz	1 000 Hz	2 000 Hz	4 000 Hz	α_w
LM 50	0,40	0,50	0,55	0,55	0,50	0,55	0,55 (L)(1)
Plénum 200 mm							
Sans LM	0,40	0,55	0,60	0,60	0,50	0,50	0,60 (L)(2)
LM 45	0,45	0,60	0,55	0,60	0,55	0,60	0,60 (L)(3)

(1) Essai DELTA Lab-Danemark. (2) Essai CSTB n° AC14-26051294. (3) Essai CSTB n° AC14-26051963.

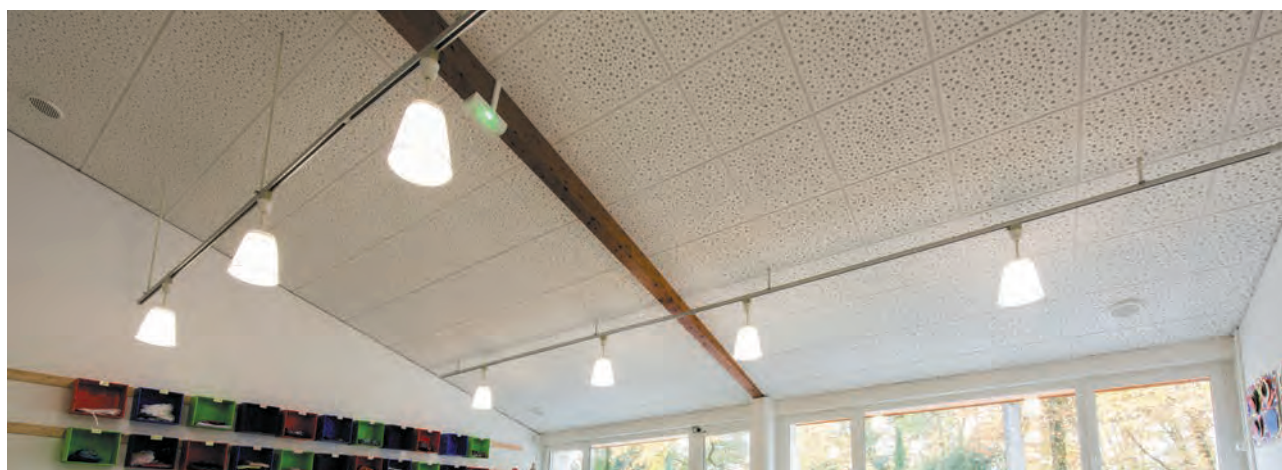

Unity 9



**LE PLAFOND
DÉMONTABLE
ACOUSTIQUE
À PERFORATION
CONTINUE**

> CARACTÉRISTIQUES TECHNIQUES

Dimension : 600 x 600 mm

Perforations : 9 x 9 mm - Entraxe 20 mm

Épaisseur : 12,5 mm

Couleur : blanc RAL 9003 mat

Masse surfacique :

- Plaza A+ : 9,15 kg/m²
- Belgravia E+ : 9,15 kg/m²

Taux de perforation : 18,90 %

Performances acoustiques : $\alpha_w = 0,75$ (0,85 avec laine minérale)

Réaction au feu : A2-s1,d0

Résistance à l'humidité : 70 % HR, 25 °C

Réflexion à la lumière : 71,60 %

Entretien : nettoyage facile à l'éponge humide

Peut être peint et repeint plusieurs fois sans altérer l'acoustique

Autres couleurs sur demande

> PRÉSENTATION

Dalles de plafond démontables livrées peintes en blanc qui viennent se poser sur un réseau d'ossatures disposées parallèlement tous les 600 mm. La particularité d'Unity 9 est d'offrir un plafond micro-perforé carrée 9 x 9 mm avec une perforation positionnée au plus près des bords pour un rendu uniforme. Cette dalle bénéficie de 2 bords, A+ et E+.

> APPLICATION

- Éducation :
 - Salles de classe
 - Salles de restauration, cantines, réfectoires
- Santé :
 - Halls d'accueil, salles de repos, bureaux...
- Tertiaire et commerces :
 - Bureaux individuels et open space, salles de réunion
 - Restaurants et restaurations rapides, brasseries
 - Centres commerciaux, magasins...



LES PLUS KNAUF

- Micro-perforations en continu pour un aspect monolithique
- Système démontable et acoustique
- Compatible avec différents types d'ossatures
- Technologie Cleaneo®

TYPES DE BORDS

BORD A+ (PLAZA)
ossature apparente (T24)



BORD E+ (BELGRAVIA)
ossature semi-apparente (T15)



ABSORPTION ACOUSTIQUE

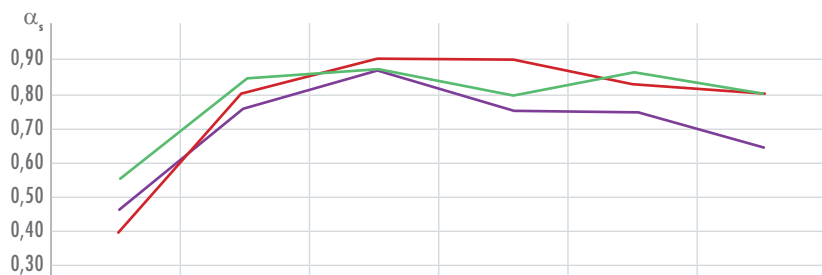

Plénum 65 mm	125 Hz	250 Hz	500 Hz	1000 Hz	2000 Hz	4000 Hz	α_w
LM 45	0,40	0,80	0,90	0,90	0,85	0,80	0,90 (L) ⁽¹⁾
Plénum 200 mm							
Sans LM	0,45	0,75	0,85	0,75	0,75	0,65	0,75 (L) ⁽²⁾
LM 45	0,55	0,85	0,85	0,80	0,85	0,80	0,85 (L) ⁽²⁾

(1) Essai DELTA Lab-Danemark.

(2) Essai CSTB n°AC14-26051963.



CHOISIR sa trappe de visite

PLAFONDS, CLOISONS OU GAINES TECHNIQUES

Plafonds, cloisons ou gaines techniques : les trappes de visite Knauf répondent à toutes les problématiques pour un accès facile et sûr aux installations techniques, conduites sanitaires ou câbles électriques. Elles sont disponibles en dimensions standard ou sur-mesure.

**Une gamme très large,
une réponse à chaque demande**

- Des trappes en plâtre pour un rendu parfait dans toutes les situations
- Des trappes en tôle pour réaliser des économies importantes
- Des modèles spéciaux pour une créativité sans limite
- Des trappes techniques pour répondre aux normes les plus strictes

LA TRAPPE PLÂTRE KNAUF

p. 426

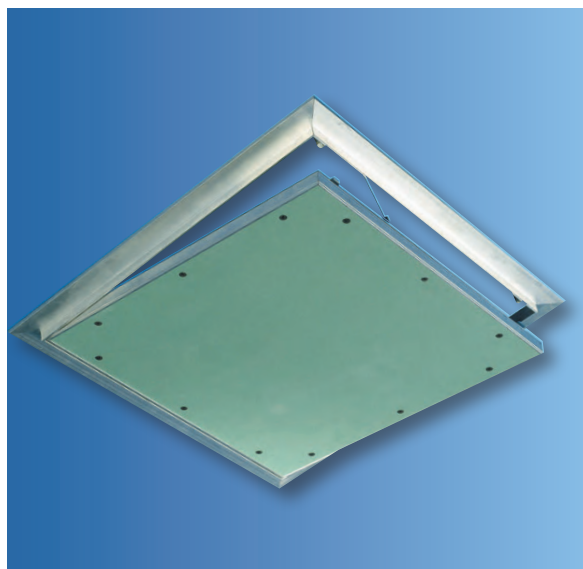

Pour une adaptation optimale à toutes les situations

Des trappes en plâtre pour un rendu parfait dans toutes les situations.

m mise en œuvre p. 657

LA TRAPPE TÔLE KNAUF

p. 426



Économique par excellence

Des trappes en tôle pour réaliser des économies importantes.

m mise en œuvre p. 659

Astuces Knauf

- Après mise en peinture des trappes plâtre, nous vous recommandons la mise en place d'une signalétique (type gommette) permettant le repérage du sens d'ouverture.
- Les ouvrants des trappes doivent être maintenus fermés. L'ouverture de la trappe ne se fait que dans le cadre d'un accès ponctuel et l'ouvrant ne doit rester en aucun cas semi ouvert pendant une longue période.



LES PLUS KNAUF

- Diversité des solutions
- Ergonomie et fonctionnalité
- Esthétique et design
- Étanchéité et sécurité
- Facilité de pose et d'utilisation

UNE SOLUTION POUR CHAQUE PLAFOND OU CLOISON

Conçues pour s'adapter à tous les systèmes courants de plafonds en plaques de plâtre, d'ouvrages verticaux et horizontaux en plaques de plâtre ou de gaines techniques, les trappes de visites Knauf offrent une large palette de solutions afin de répondre avec précision à tous vos besoins. D'une qualité exemplaire dans ses moindres détails, elles permettent de s'adapter à toutes les situations. En tôle ou en plâtre, avec Knauf, vous avez l'embaras du choix et la garantie de trouver la trappe adéquate.

		Les trappes plâtre Knauf STAR										Les trappes tôle Knauf		
		Trappe Knauf PLP	Trappe Knauf STAR	Trappe Knauf STAR Étanche à l'air et à la poussière	Trappe Knauf STAR Feu (Plafonds)	Trappe Knauf STAR Feu GT (Gaine technique)	Trappe Knauf STAR GF (Grand Format)	Trappe Knauf STAR DELTA	Trappe Knauf STAR RONDE	Trappe Knauf STAR AQUAPANEL	Trappe Knauf REVO Hospitalière	Trappe Knauf PLT	Trappe Knauf Prélaquée à barillet	Trappe Knauf prélaquée clé 4 pans
Dimensions	200 x 200 mm à 600 x 600 mm	✓	✓	✓	✓	✓		✓				✓	✓	✓
	700 x 700 mm à 900 x 900 mm		✓	✓				✓					✓	✓
	1000 x 1000 mm à 1200 x 1200 mm						✓							
	500 x 500 mm et 600 x 600 mm									✓				
	Sur-mesure		✓	✓	✓	✓	✓	✓	✓					
	À plusieurs vantaux		✓	✓			✓	✓						
	Épaisseur plaques 12,5 mm	✓	✓	✓			✓	✓	✓	✓	✓			
	Épaisseur plaques 15,18,25 mm		✓	✓	✓	✓	✓							
Système de fermeture	Clé 4 pans		✓	✓	✓	✓	✓			✓				✓
	Barillet		✓	✓	✓	✓	✓					✓		
Finition	Joint caoutchouc	✓		✓	✓	✓								
	Plaque vissée	✓	✓	✓	✓	✓	✓	✓	✓					
	Plaque hydro	✓	✓	✓			✓		✓					
	Plaque ciment									✓				
	Plaque DELTA							✓						
Application	Plafond	✓	✓	✓	✓		✓	✓	✓	✓	✓	✓	✓	✓
	Cloison		✓*			✓				✓		✓	✓	✓

* Pose en cloison avec clé 4 pans ou barillet

Trappes plâtre classiques

La trappe de visite en plâtre Knauf s'intègre parfaitement à tous les types de plafonds et de cloisons tout en garantissant un accès facile et sûr aux différentes installations techniques, des conduites sanitaires aux câbles électriques.

Disponible en dimensions standard ou sur-mesure, elle offre une liberté de réalisation infinie !

TRAPPE KNAUF PLP (POUSSER LÂCHER PLÂTRE)

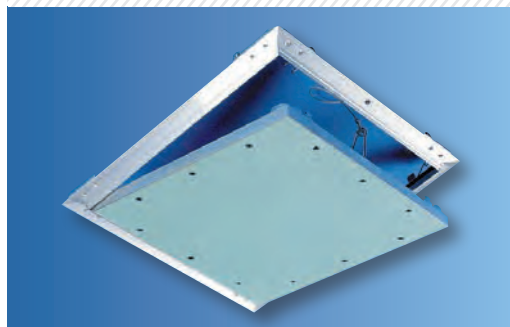

La trappe économique par excellence

Pose en plafonds uniquement

Satisfait aux exigences de perméabilité à l'air de la RT 2012 en maison individuelle.

- Pour épaisseur de plaque de 12,5 mm
- Formats standard : de 200 x 200 mm à 600 x 600 mm
- Finition : plaque de plâtre hydro vissée
- Cadre aluminium
- Joint d'étanchéité
- Facilité d'ouverture



Les dimensions

Dimensions (mm)	A	B	C
200 x 200	240 x 240	200 x 200	195 x 195
300 x 300	340 x 340	300 x 300	295 x 295
400 x 400	440 x 440	400 x 400	395 x 395
500 x 500	540 x 540	500 x 500	495 x 495
600 x 600	640 x 640	600 x 600	595 x 595

! Pour les dimensions supérieures à 500 x 500 mm, il faut créer un chevêtre.

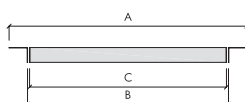

Réserve : B + 2 x 5 mm

Dimensions : A : Hors tout - B : Réserve - C : Passage réel

lien web
GVT3YQ



TRAPPE KNAUF STAR

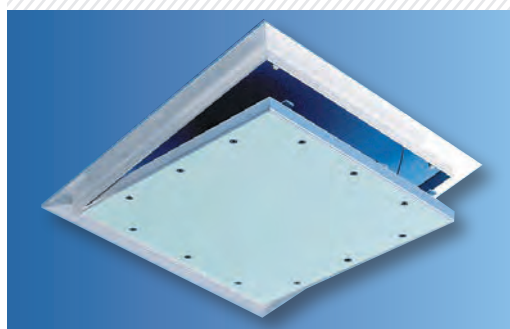

Les dimensions : exemple

Dimensions (mm)	A	B	C
700 x 700	745 x 745	695 x 695	688 x 688

Pour tous les types de plafonds ou de cloisons

Pose en cloison avec barillet ou clé 4 pans obligatoire

Très grandes dimensions

- Pour épaisseurs de plaque de 12,5, 15, 18 et 25 mm.
- Formats standard : de 700 x 700 mm à 1 200 x 1 200 mm.
- Toutes dimensions spéciales (exemple : 200 x 800 mm) éventuellement sur plusieurs vantaux (exemple : 2 400 x 300 mm) : nous consulter.
- Pas de différence entre la trappe cloison et plafond.
- Finition : plaque de plâtre hydro vissée.
- Cadre aluminium.
- Sans joint d'étanchéité.

Option :

- Système de fermeture clé 4 pans ou barillet.

! Pour les dimensions supérieures à 500 x 500 mm, il faut créer un chevêtre.

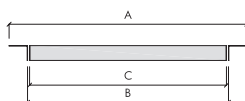

Réserve : B + 2 x 5 mm

Dimensions : A : Hors tout - B : Réserve - C : Passage réel

lien web
H92RE3



TRAPPE KNAUF STAR ÉTANCHE (À L'AIR ET À LA POUSSIÈRE)

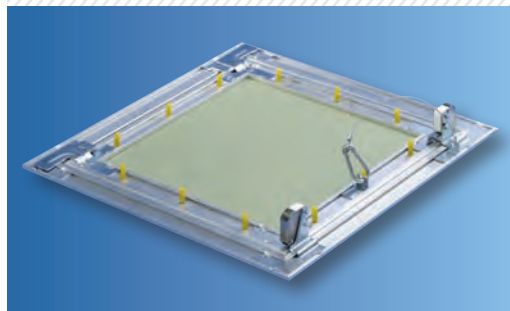

La réponse aux exigences élevées : laboratoires, hôpitaux, locaux spécifiques

Avec son système de fermeture à pression invisible, la trappe de visite Knauf Star Étanche empêche le passage de l'air et de la poussière en cas de surpression ou de dépression.

- Pour épaisseur de plaque de 12,5 mm.
- Formats standard : 200 x 200 mm à 600 x 600 mm.
- Toutes dimensions sur demande.
- Finition : plaque de plâtre hydro vissée + joint d'étanchéité.
- Cadre aluminium.
- Résistance à la pression de l'air : 600 Pa.
- Idéale pour les constructions BBC.
- Joint d'étanchéité.



Les dimensions

Dimensions (mm)	A	B	C
200 x 200	245 x 245	195 x 195	188 x 188
300 x 300	345 x 345	295 x 295	288 x 288
400 x 400	445 x 445	395 x 395	388 x 388
500 x 500	545 x 545	495 x 495	488 x 488
600 x 600	645 x 645	595 x 595	588 x 588

⚠ Pour les dimensions supérieures à 500 x 500 mm, il faut créer un chevêtre.

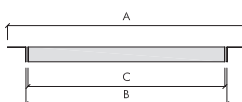

Réserve : B + 2 x 5 mm

Dimensions : A : Hors tout - B : Réserve - C : Passage réel

lien web
FJM9XA



Toutes dimensions sur demande

Dimensions standard ou sur-mesure : demandez-nous la dimension que vous souhaitez, nous vous la ferons parvenir. La gamme Knauf présente une très large gamme de possibilités pour une réponse adaptée à chaque besoin.



Trappes plâtre techniques

TRAPPE KNAUF STAR SF1h/EI 60



Une résistance au feu importante

Le montage exclusif de la trappe Knauf Star SF1h/EI 60 permet d'atteindre une résistance au feu de 60 minutes pour les systèmes de plafonds constitués de plaques de plâtre Knauf.

- Pour épaisseur de plaque de 2 KF 15 mm
- Formats standard : 200 x 200 mm à 750 x 750 mm
- Format rectangulaire : 600 x 1 000 mm maxi
- **L'ouvrant doit s'inscrire dans une dimension de 1 000 x 600 mm avec une surface maximum de 0,60 m²**
- Cadre acier
- Cette trappe s'intègre dans les plafonds feu suivants :
 - SF 1 h – 2 KF15 sous plancher bois (PV 08-H-026 Rec 13/1 et Ext 09/2)
 - SF 1 h – 2 KF15 sous structure bois (PV 97-G-478 Rec 13/1 et Ext 09/5)
 - REI 60 -1KF15 sous dalle béton (PV EFR-15-001540 C et Ext 15/1 et PV 12-H-806 Rev 1 et Ext 15/3)

Les dimensions

Dimensions (mm)	A	B	C
300 x 300	354 x 354	299 x 299	293 x 293
400 x 400	454 x 454	399 x 399	393 x 393
500 x 500	554 x 554	499 x 499	493 x 493
600 x 600	645 x 645	599 x 599	593 x 593
750 x 750	795 x 795	749 x 749	743 x 743

⚠ Pour les dimensions supérieures à 500 x 500 mm, il faut créer un chevêtre.

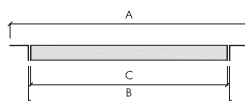

Dimensions :
A : Hors tout - B : Réserve - C : Passage réel

lien web
LX7HAH



TRAPPE KNAUF STAR SF½h/EI 30



Le montage exclusif de la trappe Knauf Star SF½h/EI 30 permet d'atteindre une résistance au feu de 30 minutes pour les plafonds constitués de plaques Knauf sous structure bois ou acier.

- Pour épaisseur de plaques de 15 mm
- Formats standard de 200 x 200 mm à 600 x 600 mm maximum
- PV 97-G-466 Rec. 12/3 et Ext. 09/5
- Cette trappe s'intègre dans les plafonds feu suivants :
SF ½ h – 1 KF15 sous structure bois, et sous dalle béton. Remplissage uniquement avec 1 plaque Knauf Feu 15

⚠ Attention les dimensions de la trappe sont limitées à 600 x 600 mm maximum.

Les dimensions

Dimensions (mm)	A	B	C
300 x 300	354 x 354	299 x 299	293 x 293
400 x 400	454 x 454	399 x 399	393 x 393
500 x 500	554 x 554	499 x 499	493 x 493
600 x 600	645 x 645	599 x 599	593 x 593

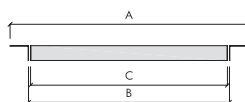

Dimensions :
A : Hors tout - B : Réserve - C : Passage réel

lien web
2FAV17



Les trappes feu proposées ne peuvent être utilisées qu'en plafond et qu'en association avec des plafonds feu Knauf.

Les performances atteintes font l'objet d'extensions de PV.

TRAPPES KNAUF STAR GT 18 ET STAR GT 25

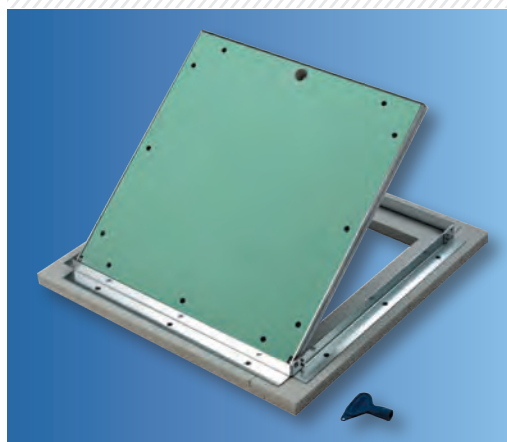

Les trappes GT sont destinées à équiper les gaines techniques pour lesquelles une exigence au feu est demandée :

- trappe GT 18 pour ERP CF (T) 1h00
- trappe GT 25 pour ERP et habitations CF (T) 1h00- CF (P) 30 minutes

Dimensions

- 200 x 200 mm jusqu'à 800 x 800 mm sans disposition particulière
- (sur demande) 600 x 1 000 mm prévoir 2 dispositifs anti-dégondage
- (sur demande) 600 x 1 200 mm prévoir 3 dispositifs anti-dégondage

lien web
Knauf Star GT 18

3AV8AL



lien web
Knauf Star GT 25

2288QA



TRAPPE KNAUF STAR GF (GRAND FORMAT)

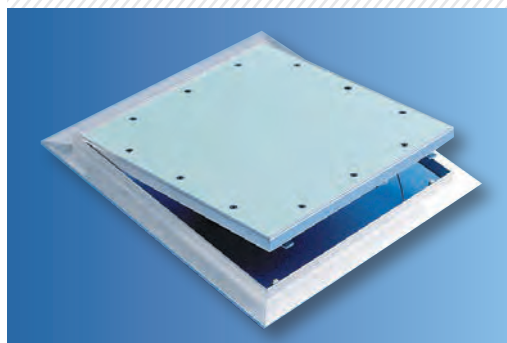

Les trappes Knauf Star GF sont des trappes de grand format dont :

- l'ouvrant est renforcé par des fourrures F47
- le dormant doit être repris dans le plancher grâce à des pattes de fixation permettant de fixer des câbles acier de suspension.

Elles sont destinées à être posées dans les plafonds simple peau 1 KS 13 (câbles fournis dans la boîte).

m mise
en œuvre p. 658

lien web
3ZRERY



Les dimensions

Dimensions (mm)	A	B	C
1000 x 1000	1045 x 1045	995 x 995	988 x 988
1000 x 1200	1045 x 1245	995 x 1195	988 x 1188
600 x 1200	645 x 1245	595 x 1195	588 x 1188
800 x 1000	845 x 1045	795 x 995	788 x 988
800 x 1200	845 x 1245	795 x 1195	788 x 1188
1200 x 1200	1245 x 1245	1195 x 1195	1188 x 1188

Dimensions au-delà nous consulter

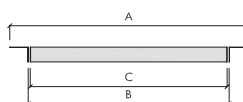

Dimensions :

A : Hors tout - B : Réserve - C : Passage réel

Trappes plâtre techniques (suite)

TRAPPE KNAUF STAR DELTA

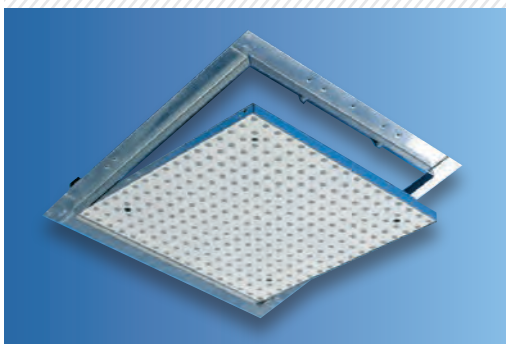

Pour s'intégrer parfaitement aux plafonds perforés

La trappe Knauf Star Delta s'intègre parfaitement à tous les plafonds perforés de la gamme Knauf. Les dimensions exactes des trappes varient en fonction des perforations afin de s'intégrer parfaitement dans le plafond.

- Pour épaisseur de plaque de 12,5 mm
- Formats standard : de 200 x 200 mm à 800 x 800 mm de 900 x 900 mm à 1200 x 1200 mm (2 ouvrants)
- Esthétique discrète
- En standard ces trappes sont livrées remplies avec la plaque Knauf Delta Rectiligne 8/18
- En option, ces trappes peuvent être livrées remplies avec les plaques :
 - Knauf Delta UFF 12/20/66 R
 - Knauf Delta UFF 8/18 Q, 12/25
 - Delta Rectiligne 8/18, 12/25

lien web
HFND93



TRAPPE KNAUF STAR RONDE

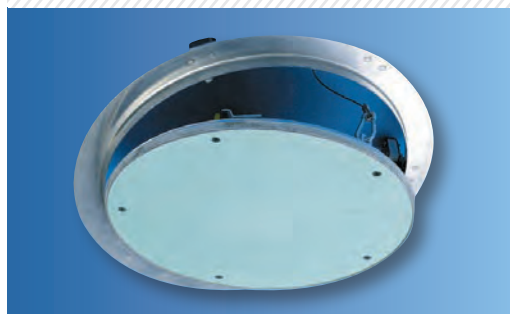

Laissons parler l'esthétique

- Pour épaisseur de plaque de 12,5 mm
- Formats standard : diamètres 200, 300, 400 et 600 mm
- Finition : plaque de plâtre hydro vissée
- Cadre aluminium
- Esthétique unique et contemporaine
- Facile à ouvrir

lien web
FLU29E



TRAPPE KNAUF STAR AQUAPANEL®

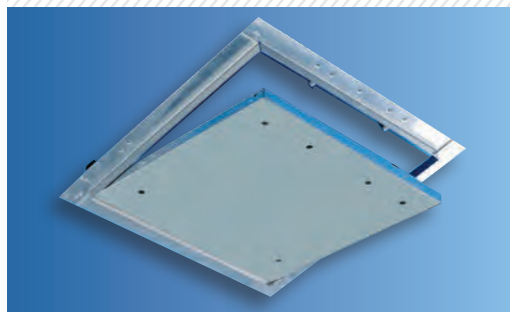

Idéale pour extérieurs et milieux humides

La trappe de visite Knauf Star Aquapanel® est adaptée pour une mise en œuvre dans les plafonds Aquapanel® Indoor et Outdoor. Elle est livrée sans la plaque Aquapanel® et reçoit des points de suspension supplémentaires afin de garantir le maintien de l'ouvrant en cas d'ouverture accidentelle liée au vent. Cette trappe reçoit un double système de fermeture clé 4 pans.

- Pour épaisseur de plaque de 12,5 mm
- Formats standard : 400 x 400 mm à 600 x 600 mm
- Toutes dimensions sur demande (par respect des règles neige et vent, la dimension de cette trappe est limitée à 600 x 600 mm)
- Cadre aluminium de 18 mm permettant l'enduisage et le tramage
- Système de sécurité de l'ouvrant renforcé
- Résiste à l'humidité

lien web
JRNLMN



TRAPPE KNAUF REVO HOSPITALIÈRE (ÉTANCHE À L'AIR ET À LA POUSSIÈRE)



Halte aux bactéries !

Résistante aux désinfectants, cette trappe convient parfaitement aux hôpitaux comme à tout autre établissement réclamant des conditions de propreté exemplaires.

- Pour épaisseur de plaque de 12,5 et 25 mm
- Formats standard : 400 x 400 mm et 600 x 600 mm
- Finition : plaque aluminium collée
- Grande résistance aux produits désinfectants
- Disponibilité sur stock
- Centrage automatique de l'ouvrant
- Résistance à la pression de l'air : 750 Pa

Recommandation : le joint d'étanchéité doit être changé toutes les 15 ouvertures ou 1 fois par an.

lien web
L88JMN



Haute exigence = haute performance

La trappe de visite Knauf Revo Hospitalière rend étanche les tuyaux d'aération et est considérée comme élément de construction certifié résistant à la désinfection d'espaces.

Elle peut donc être montée dans des locaux pour le traitement de maladies transmissibles par l'air.

Trappes tôle

La trappe tôle Knauf est la solution économique par excellence, s'installant très facilement grâce aux pattes de fixation situées sur les côtés opposés. Disponible en plusieurs modèles et dans de nombreux coloris, elle dispose d'une finition standard prélaquée blanche.

TRAPPE KNAUF PLT (POUSSER LÂCHER TÔLE)



Qualité et budget économique

Pose en plafonds uniquement

- Dimensions : de 200 x 200 mm à 600 x 600 mm
- Finition : tôle prélaquée blanche
- Délai d'approvisionnement réduit
- Facilité d'ouverture
- Peinture RAL 9016

Les dimensions

Dimensions (mm)	A	B
200 x 200	235 x 235	190 x 190
300 x 300	335 x 335	290 x 290
400 x 400	435 x 435	390 x 390
500 x 500	535 x 535	490 x 490
600 x 600	635 x 635	590 x 590

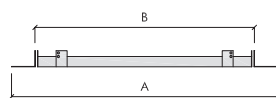

Réservation : B + 2 x 3 mm
Dimensions : A : hors tout - B : passage réel

lien web
GRU1NJ



Trappes tôle (suite)

TRAPPES KNAUF PRÉLAQUÉES



1



2

1 Trappe Knauf Prélaquée à barillet

2 Trappe Knauf Prélaquée Clé 4 pans

Le choix de la fermeture

Pose en cloison avec barillet ou clé 4 pans obligatoire

- Dimensions : de 200 x 200 mm à 1 200 x 1 200 mm.
- Toutes dimensions sur-mesure.
- Finition : tôle prélaquée blanche.
- Permet de limiter l'accès au plénum.
- Grandes dimensions.
- Possibilité de finitions couleurs RAL.

Les dimensions

Dimensions (mm)	A	B
200 x 200	235 x 235	190 x 190
300 x 300	335 x 335	290 x 290
400 x 400	435 x 435	390 x 390
500 x 500	535 x 535	490 x 490

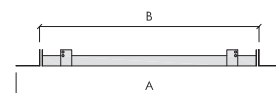

Réservation : B + 2 x 3 mm

Dimensions : A : Hors tout - B : Passage réel

@ liens web
www.knauf.fr

Trappe Knauf
Prélaquée à barillet
GWYF95



Trappe Knauf
Prélaquée Clé 4 pans
HGM496



4 atouts de la trappe tôle Knauf

- Légère
- Facile à mettre en œuvre
- Toutes dimensions sur-mesure (excepté PLT)
- Finitions couleurs RAL possible

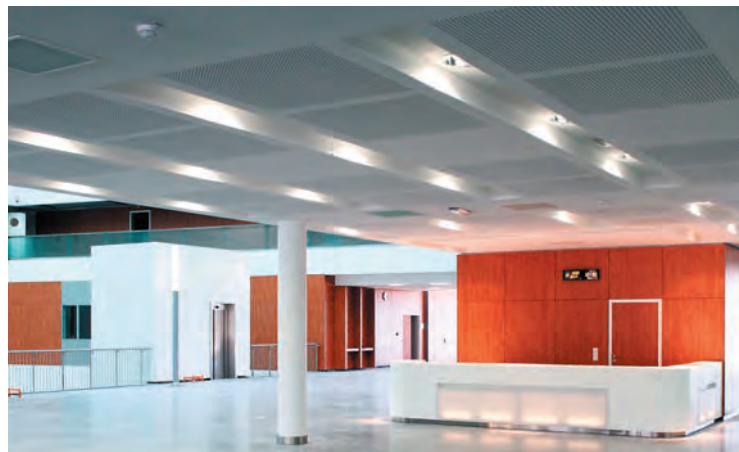

Jouez les couleurs !

Les trappes tôle Knauf sont disponibles dans de nombreux coloris.

Consultez-nous !





Knauf Therm ITEX Th38 SE

Knauf Therm ITEX Th38 SE FM+



> CARACTÉRISTIQUES TECHNIQUES

Dimensions :

Knauf Therm ITEX Th38 SE :

1 200 x 600 x épaisseurs 20 à 300 mm

Knauf Therm ITEX Th38 SE FM+ :

500 x 500 x épaisseurs 60 à 200 mm

(autres dimensions sur consultation)

Bords :

Knauf Therm ITEX Th38 SE : droits

Knauf Therm ITEX Th38 SE FM+ : rainurés 4 chants

(autres bords sur consultation)

Finitions : sur demande

Panneaux avec bossages en U ou en V

Panneaux cintrés sur mesure

Réaction au feu : Euroclasse E selon PV CSTB n°RA16-0141

Knauf utilise pour la fabrication des panneaux Knauf Therm ITEX Th38 SE et Knauf Therm ITEX Th38 SE FM+ des matières premières certifiées par le LNE, comme requis par l'IT 249 et par le Guide de préconisations - ETICS-PSE

Masse combustible mobilisable : 0,7 MJ/m²/mm d'épaisseur

Performances certifiées :

Knauf Therm ITEX Th38 SE : certificat ACERMI n° 03/007/178

Knauf Therm ITEX Th38 SE FM+ : certificat ACERMI

n° 03/007/180

Marquage CE selon l'annexe ZA de la norme NF EN 13163

Sécurité incendie : utiliser les bandes de protection incendie Bande de Recouplement Knauf (SmartWall FireGuard) (cf. p. 42) en complément de gamme

Applications recommandées par Knauf

Support neuf

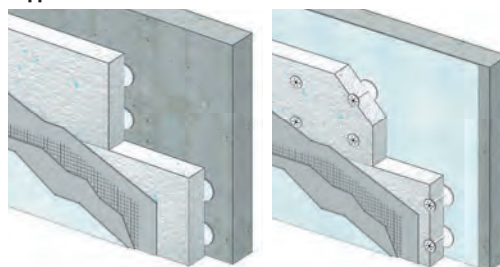

PCO : Pose Collée

PCC : Pose Calée Chevillée

Autre application

Support neuf

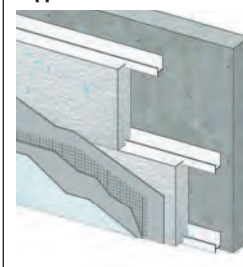

PFM : Pose Fixation Mécanique - FM+

> PRÉSENTATION

Panneau en polystyrène expansé blanc ignifugé, comportant moins de 2 % de billes bleues réparties régulièrement, conforme à la norme NF EN 13163, à bords droits (Knauf Therm ITEX Th38 SE FM) ou rainurés, dans les sens long et large (Knauf Therm ITEX Th38 SE FM+).

> APPLICATION

Isolation Thermique par l'Extérieur support d'enduits (Knauf Therm ITEX Th38 SE FM) sur des profilés PVC fixés au mur support, hormis pour les raidisseurs verticaux, (Knauf Therm ITEX Th38 SE FM+) pour les :

- Bâtiments d'habitations de 1^{ère} et 2^{ème} familles, Établissements Recevant du Public (ERP) de 2^{ème} Groupe (5^{ème} catégorie), ERP Spéciaux
- Bâtiments d'habitations de 3^{ème} et 4^{ème} familles, ERP du 1^{er} Groupe (1^{ère} à 4^{ème} catégories) à partir de R+2, conformément au « Guide de Préconisations - Protection contre l'incendie des façades béton et maçonnerie revêtues de systèmes d'ITE par enduit sur PSE (ETICS-PSE) », d'avril 2016, et la note d'information de la DGSCGC qui l'accompagne, sous des :
 - enduits épais (ép. maxi 300 mm, R = 7,90 m².K/W)
 - enduits minces (ép. maxi 200 mm, R = 5,25 m².K/W)
- Immeubles de bureaux, bâtiments industriels

Les épaisseurs de panneaux sont limités à 200 mm (R = 5,25 m².K/W) conformément au Cahier du CSTB n°3035_v2 (Knauf Therm ITEX Th38 SE FM+).



LES PLUS KNAUF

- Format de 1 200 x 600 mm pour accroître la productivité chantier et diminuer le nombre de chevilles en pose "calée chevillée"
- Compatible avec le format des laines de roche
- Traitements des ponts thermiques des planchers et des refends
- Jusqu'à 10 fois plus léger que des panneaux de laine minérale
- Les panneaux sont facilement identifiables grâce aux billes bleues de PSE à chaque étape : avant, pendant et après un chantier





MAISONS
INDIVIDUELLES



BÂTIMENTS
D'HABITATIONS
COLLECTIVES
ET TERTIAIRES



ÉTABLISSEMENTS
RECEVANT
DU PUBLIC



BÂTIMENTS
INDUSTRIELS

DOMAINES D'EMPLOI

1	2	Votre solution Knauf		Type de pose
Application	Type d'enduit			
Support neuf sans problème d'adhérence	Enduit mince	Knauf Therm ITEX Th38 SE Knauf Therm ITEX Th38 SE FM+	● PCO ● PFM	
	Enduit hydraulique ou mixte	Knauf Therm ITEX Th38 SE	○ PCO	
	Vêture ou vêtage	Knauf Therm ITEX Th38 SE Knauf Therm Vêtage⁽¹⁾ = Knauf Therm ITEX Th38 SE à dimension spécifique	● ⁽¹⁾ ●	
Support neuf avec problème d'adhérence	Enduit mince / hydraulique	Se reporter aux solutions "support ancien"		
Support ancien avec ou sans problème d'adhérence	Enduit mince	Knauf Therm ITEX Th38 SE Knauf Therm ITEX Th38 SE FM+	● PCC ● PFM	
	Enduit hydraulique ou mixte	Knauf Therm ITEX Th38 SE	○ PCC	
	Vêture ou vêtage	Knauf Therm ITEX Th38 SE Knauf Therm Vêtage⁽¹⁾ = Knauf Therm ITEX Th38 SE à dimension spécifique Knauf Therm Vêtage⁽¹⁾ = Knauf Therm ITEX Th38 SE usiné	● ⁽¹⁾ ● ●	

(1) Justificatif selon Avis Technique du tenant de système et/ou réglementation incendie en vigueur.

● Solution réglementaire recommandée par Knauf

○ Solution réglementaire

PCO : Pose Collée

PCC : Pose Calée Chevillée

PFM : Pose Fixation Mécanique - FM+

PERFORMANCES THERMIQUES

Certificats ACERMI n° 03/007/178 et n° 03/007/180 (SE FM+).

Épaisseur (mm)	20	30	40	50	60	70	80	90	100	110	120	130
R (m².K/W)	0,50	0,75	1,05	1,30	1,55	1,85	2,10	2,35	2,60	2,90	3,15	3,40
Épaisseur (mm)	140	150	160	170	180	200	220	240	260	280	300	
R (m².K/W)	3,70	3,95	4,20	4,45	4,75	5,25	5,80	6,30	6,85	7,40	7,90	

CLASSEMENT ISOLE

Gammes	Épaisseur (mm)	Compression	Stabilité dimensionnelle	Comportement à l'eau	Cohésion	Perméance à la vapeur d'eau
		I	S	O	L	E
Knauf Therm ITEX Th38 SE	20 à 45	3	4	3	3 (120)	2
Knauf Therm ITEX Th38 SE FM+	50 à 300	3	4	3	3 (120)	3
Knauf Therm ITEX Th38 SE FM+	20 à 45	2	5	3	3 (150)	2
Knauf Therm ITEX Th38 SE FM+	50 à 300	2	5	3	3 (150)	3

FINITIONS



Panneau à bords droits

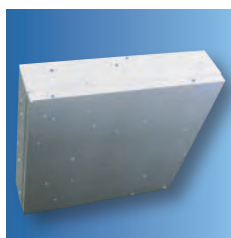

Panneau à bords rainurés



Bossage U (1 & 2)

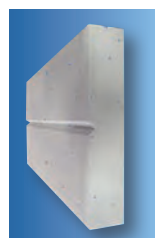

Bossage V

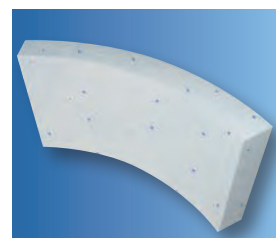

Panneau cintré (sur mesure)

Knauf XTherm ITEX Sun +

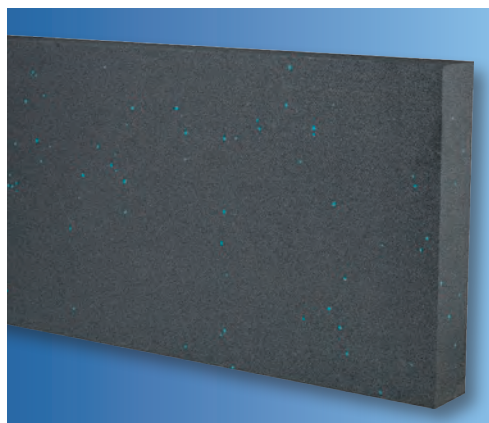

> CARACTÉRISTIQUES TECHNIQUES

Dimensions : 1 200 x 600 x épaisseurs 20 à 300 mm
(autres épaisseurs sur consultation)

Bords : droits (autres bords sur consultation)

Finitions : sur demande

Panneaux avec bossages en U ou en V

Panneaux cintrés sur mesure

Réaction au feu : Euroclasse E selon PV CSTB n°RA16-0142

Knauf utilise pour la fabrication des panneaux Knauf XTherm ITEX Sun + des matières premières certifiées par le LNE, comme requis par l'IT 249 et par le Guide de préconisations - ETICS-PSE

Masse combustible mobilisable : 0,75 MJ/m²/mm d'épaisseur

Performances certifiées : certificat ACERMI n° 07/007/494 pour épaisseurs de 20 à 400 mm

Marquage CE selon l'annexe ZA de la norme NF EN 13163

Sécurité incendie : utiliser les bandes de protection incendie Bande de Recouvrement Knauf (SmartWall FireGuard) (cf. p. 42) en complément de gamme

Mise en œuvre : celle-ci doit être réalisée conformément au Cahier des Prescriptions Techniques du CSTB n° 3035-V2, à savoir :

- collage en plein sans autres fixations nécessaires
- ou collage par plots ou boudins, avec deux fixations placées à mi-hauteur et à chaque tiers de la longueur

Applications recommandées par Knauf

Support neuf

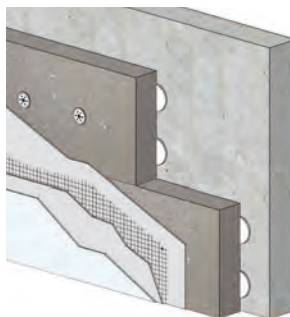

PCO : Pose Collée
(sans problème d'adhérence)

Tous supports

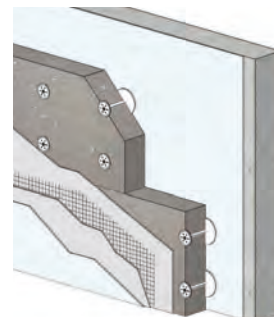

PCC : Pose Calée Chevillée
(support neuf avec problème d'adhérence, ancien avec ou sans problème d'adhérence)

> PRÉSENTATION

Panneau isolant de polystyrène expansé à bords droits découpé dans des blocs de Knauf XTherm graphités, moulés après stabilisation. Le Knauf XTherm ITEX Sun + est spécialement dédié à la réalisation de l'Isolation Thermique par l'Extérieur de murs en maçonnerie, en béton ou à ossature bois. Il reçoit directement un enduit armé d'un treillis. Cet isolant est intégré aux Avis Techniques ou aux Agréments Techniques Européens (ATE) et Documents Techniques d'Applications (DTA) des détenteurs de systèmes d'enduit.

> APPLICATION

- Neuf et rénovation
- Maisons individuelles
- Bâtiments d'habitations collectives
- Bâtiments tertiaires
- Établissements Recevant du Public (ERP)
- Bâtiments industriels



LES PLUS KNAUF

- Performances thermiques élevées
- Format de 1 200 x 600 mm pour accroître la productivité chantier et diminuer le nombre de chevilles en pose "calée chevillée"
- Compatible avec le format des laines de roche
- Traitements des ponts thermiques des planchers et des refends
- Jusqu'à 10 fois plus léger que des panneaux de laine minérale
- Les panneaux sont facilement identifiables grâce aux billes bleues de PSE à chaque étape : avant, pendant et après un chantier
- Ne nécessite pas de bâchage de protection au soleil sur échafaudage





MAISONS
INDIVIDUELLES



BÂTIMENTS
D'HABITATIONS
COLLECTIVES
ET TERTIAIRES



ÉTABLISSEMENTS
RECEVANT
DU PUBLIC



BÂTIMENTS
INDUSTRIELS

DOMAINES D'EMPLOI

1	2	Votre solution Knauf		Type de pose
Application	Type d'enduit			
Support neuf sans problème d'adhérence	Enduit mince	Knauf XTherm ITEX Sun +	<input checked="" type="radio"/> PCO ⁽²⁾	
	Enduit hydraulique ou mixte	Knauf XTherm ITEX Sun +	<input type="radio"/> PCO ⁽²⁾	
	Vêture ou vêtage	Knauf XTherm ITEX Sun + Knauf XTherm Vêture = Knauf XTherm ITEX Sun à dimension spécifique	<input checked="" type="radio"/> (1)	
Support neuf avec problème d'adhérence	Enduit mince / hydraulique	Se reporter aux solutions "support ancien"		
Support ancien avec ou sans problème d'adhérence	Enduit mince	Knauf XTherm ITEX Sun +	<input checked="" type="radio"/> PCC	
	Enduit hydraulique ou mixte	Knauf XTherm ITEX Sun +	<input type="radio"/> PCC	
	Vêture ou vêtage	Knauf XTherm ITEX Sun + Knauf XTherm Vêture⁽¹⁾ = Knauf XTherm ITEX Sun + à dimension spécifique Knauf XTherm Vêtage⁽¹⁾ = Knauf XTherm ITEX Sun + usiné	<input checked="" type="radio"/> (1)	

(1) Justificatif selon Avis Technique du tenant de système et/ou réglementation incendie en vigueur.

(2) Le collage pour le Knauf XTherm ITEX Sun + doit être complété avec de la fixation mécanique composée de 2 chevilles par panneau.

Solution réglementaire recommandée par Knauf

PCO : Pose Collée

Solution réglementaire

PCC : Pose Calée Chevillée

PERFORMANCES THERMIQUES

Certificat ACERMI n° 07/007/494.

Épaisseur (mm)*	20	30	40	50	60	70	80	90	100	110	120	130
R (m².K/W)	0,60	0,95	1,25	1,60	1,90	2,25	2,55	2,90	3,20	3,50	3,85	4,15
Épaisseur (mm)*	140	150	160	170	180	200	220	240	260	280	300	
R (m².K/W)	4,50	4,80	5,15	5,45	5,80	6,45	7,05	7,70	8,35	9,00	9,65	

* Autres épaisseurs sur consultation.

CLASSEMENT ISOLE

Épaisseur (mm)	Compression	Stabilité dimensionnelle	Comportement à l'eau	Cohésion	Perméance à la vapeur d'eau
	I	S	O	L	E
20 à 50	3	5	3	3 (120)	2
55 à 400	3	5	3	3 (120)	3

PRÉCAUTIONS D'EMPLOI

SANS BÂCHER VOS CHANTIERS

Issus d'un processus de fabrication spécifique, les panneaux isolants Knauf XTherm ITEX Sun + ne nécessitent pas la mise en œuvre d'un bâchage de protection spécifique au soleil sur échafaudage : avec un gain de temps et plus de maniabilité sur chantier, ils permettent une économie réelle !

STOCKAGE : stocker les colis à l'abri du soleil avant déballage, pour éviter l'effet loupe lié au film d'emballage

FINITIONS



Bords droits



Bossage U (1 & 2)

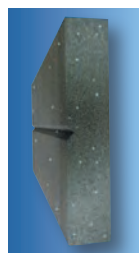

Bossage V

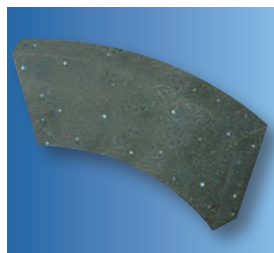

Panneau cintré (sur mesure)

Bande de Recouvrement Knauf (SmartWall FireGuard)

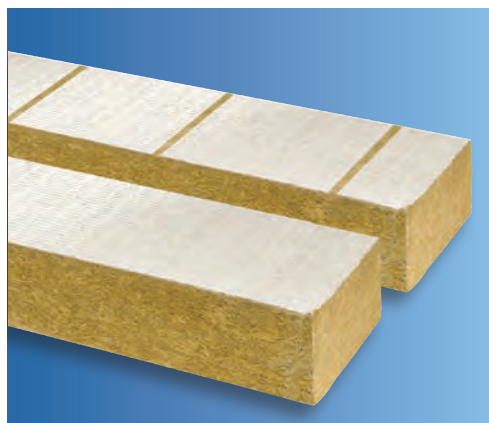

> CARACTÉRISTIQUES TECHNIQUES

Dimensions : 1 200 x 200 mm

Épaisseurs : 60 à 200 mm

Autres épaisseurs sur demande

Bords : droits

Finition face extérieure : bande de laine de roche produite en slab (mono-densité), dont les 2 faces sont pré-enduites

Réaction au feu : Euroclasse A1

Performances certifiées : certificat ACERMI n° 17/016/1265

Masse volumique nominale : > 90 kg/m³

Conductivité thermique certifiée : 0,036 W/(m.K)

Tolérance d'épaisseur : T5

Stabilité dimensionnelle : DS(70,-) et DS(70,90) selon EN 1604

Résistance à la compression : CS(10)30 selon EN 826

Traction perpendiculaire : TR10 selon EN 1607

Absorption d'eau à court terme : WS selon EN 1609

Perméabilité à l'eau : MU1 selon EN 12086

Marquage CE selon NF EN 13 162

Applications recommandées par Knauf

Support neuf

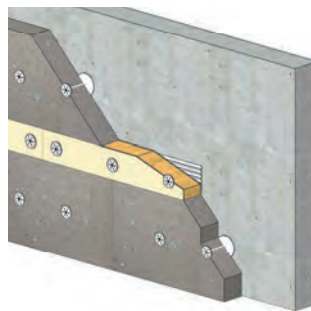

PCOC + BdR : Pose Collée (Chevillée)

+ Bande de Recouvrement Knauf (SmartWall FireGuard)

Support ancien

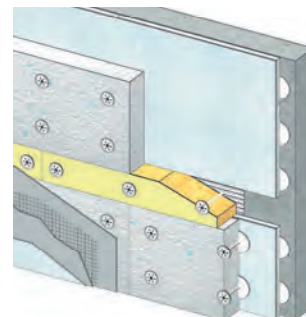

PCC + BdR : Pose Calée Chevillée + Bande de

Recouvrement Knauf (SmartWall FireGuard) en surisolation

> PRÉSENTATION

Bande de Recouvrement Knauf (SmartWall FireGuard) en laine de roche pré-enduite utilisée comme protection incendie filante dans les systèmes d'Isolation Thermique des murs par l'Extérieur (ITE) recevant soit un enduit mince, soit un enduit épais.

Répondant aux critères de l'IT 249 (selon l'arrêté du 24 mai 2010) en tant que solution de protection P3 et P4, les Bandes de Recouvrement Knauf (SmartWall FireGuard) sont mises en œuvre par collage en plein et fixation mécanique traversante répondant également au Guide de Préconisations - Protection contre l'incendie des façades béton et maçonnerie revêtues de systèmes d'ITE par enduit sur PSE (ETICS-PSE) d'avril 2016 (Solution A).

> APPLICATION

- Neuf et rénovation
- Établissements Recevant du Public (ERP) du 1^{er} groupe
- Bâtiments d'habitation de 2^{ème}, 3^{ème} et 4^{ème} familles

* *Recommandations Knauf : recouvrement par bande filante à tous les niveaux même si la réglementation ne l'exige pas pour la 2^{ème} famille en bâtiment collectif.*



LES PLUS KNAUF

- Le complément indispensable pour la protection incendie des produits ITE Knauf en polystyrène expansé
- Répond aux critères de l'IT 249 et au Guide de Préconisations - ETICS-PSE
- La garantie d'une isolation continue, évitant les déperditions linéiques
- Le meilleur lambda du marché des bandes de recouvrement en laine de roche : 0,036 W/(m.K)
- Une mise en œuvre simple, sûre et rapide : pas de calcul de la masse combustible mobilisable dans le cas des C+D supérieurs au minimum requis par la réglementation
- Bandes pré-enduites en usine sur leurs deux faces pour un support d'enduits minces ou épais (face striée collée côté mur)
- Conditionnement pratique en colis pour faciliter la maniabilité lors du transport et la protection contre les chocs



PERFORMANCES THERMIQUES

Certificat ACERMI n° 17/016/1265.

Épaisseur* (mm)	60	80	100	110	120	140	150	160	180	200
R (m².K/W)	1,65	2,20	2,75	3,05	3,30	3,85	4,15	4,40	5,00	5,55

* Autres épaisseurs : sur consultation.
Palettes gerbables sur deux niveaux.

POUR UNE PROTECTION INCENDIE ET PLUS...

Par leurs caractéristiques techniques (masse volumique, réaction au feu, format), la mise en œuvre des Bandes de Recouvrement Knauf (SmartWall FireGuard) dispense du calcul de la masse combustible mobilisable, lorsque le C+D correspond au minimum légal requis. L'IT 249 (selon l'arrêté du 24 mai 2010) admet le recours à cette solution de protection par bande filante entre étages (solution P4) ou au niveau des baies (solution P3). Il en est de même pour le Guide de Préconisations - ETICS-PSE sur le recouvrement des niveaux (solution A).

La Bande de Recouvrement Knauf (SmartWall FireGuard) complète l'offre actuelle d'ITE en polystyrène expansé support d'enduits des gammes Knauf ITEx Th38 SE et Knauf XTherm ITEx Sun +. Elle permet de réaliser une isolation thermique continue des murs, évitant les déperditions linéiques par les abouts de planchers et les refends en façade.

PRÉCAUTIONS D'EMPLOI

La pose des bandes de protection incendie, comme la Bande de Recouvrement Knauf (SmartWall FireGuard) se fait conformément au Cahier du CSTB n° 3714_V2 de février 2017. Celui-ci contient notamment les points suivants :

- L'épaisseur de la Bande de Recouvrement Knauf (SmartWall FireGuard) doit être identique à celle des panneaux Knauf ITEx en partie courante, de façon à réaliser une pose coplanaire. La superposition des bandes est possible sous les systèmes d'enduits hydrauliques épais pour les épaisseurs dépassant 200 mm tels que décrits dans le Guide de Préconisations ETICS-PSE et repris dans le Cahier 3714_V2. La bande ne doit présenter aucune discontinuité horizontale.
- Le mortier-colle hydraulique est appliqué à la taloché crantée, **sur toute la surface striée de la Bande de Recouvrement Knauf (SmartWall FireGuard)**, en laissant libre une zone de 2 cm de large en périphérie, afin d'éviter la pénétration de la colle dans les joints. Les bandes encollées sont frappées et pressées à l'aide d'un bouclier contre le support.
- Les bandes sont posées bout à bout, parfaitement jointives. Les joints verticaux entre bandes ne doivent pas correspondre aux joints verticaux entre panneaux Knauf ITEx. Une distance minimale "d" de 200 mm doit être respectée (voir schéma de principe).
- Chaque Bande de Recouvrement Knauf (SmartWall FireGuard) est mise en œuvre par collage en plein et par fixation mécanique à l'aide d'au moins 3 chevilles à rosace de diamètre minimum 60 mm à visser préférentiellement (ou à frapper) et le clou (ou la vis) d'expansion doit être métallique.
- Les chevilles doivent être posées dans la bande. La pose de chevilles entre deux bandes n'est pas admise.
- Dans le cas de la rénovation par sur-isolation, il convient de se référer au Cahier du CSTB n° 3714_V2 et au guide de mise en œuvre Knauf.

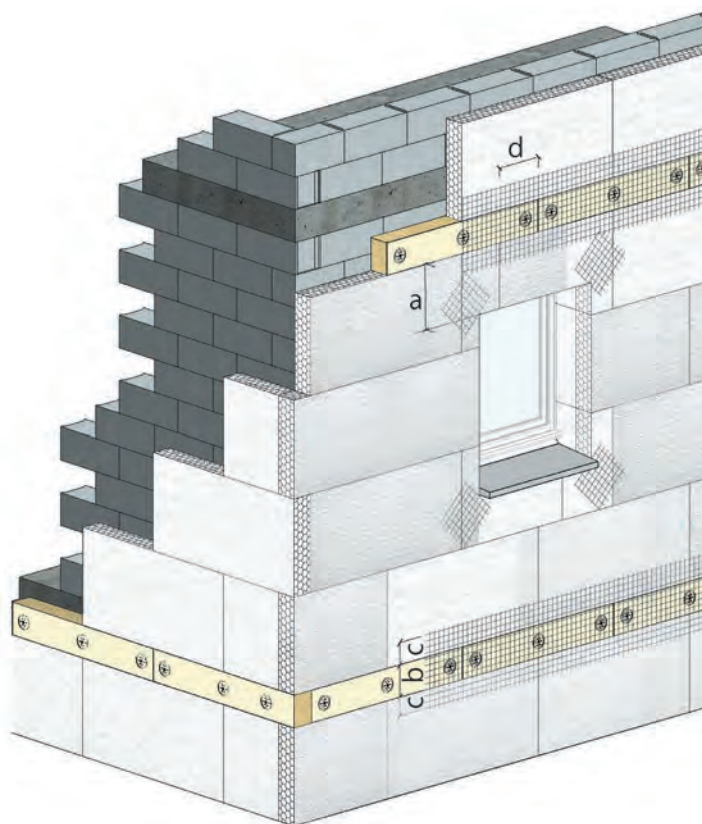

Principe de mise en œuvre des Bandes de Recouvrement Knauf (SmartWall FireGuard) sur support neuf
a = 200 à 500 mm maximum
b = 200 mm
c ≥ 150 mm
d ≥ 200 mm

Knauf Périboard® ULTRA 30 SE



> CARACTÉRISTIQUES TECHNIQUES

Parement :

Panneau de particules liées au ciment :

- Épaisseur 10 mm
- Teinte naturelle
- Surface lisse et plane
- Conforme à la norme NF EN 13896
- Réaction au feu : Euroclasse B-s1,d0
- Résistance à 50 cycles gel-dégel selon la norme NF EN 1328

Isolant : panneau en polystyrène expansé Knauf XTherm ULTRA 30 SE

Conductivité thermique : 0,030 W/(m.K), selon certificat ACERMI n° 10/007/676

Réaction au feu :

- Euroclasse E, selon rapport de classement européen CSTB n°RA16-0142
- Matière première certifiée par le LNE avec un niveau de performance équivalent à l'Euroclasse D (en épaisseur conventionnelle de 60 mm)
- Isolant Knauf XTherm ULTRA 30 SE conforme aux exigences de sécurité incendie en ERP⁽¹⁾

Produit fini : panneau composite associant le parement sur l'isolant par collage polyuréthane.

Finition des bords sur les 4 côtés :

- Parement : bords biseautés
- Isolant : bords feuillurés

(1) La partie hors-sol du panneau Knauf Périboard® ULTRA 30 SE constituant un système d'isolation par l'extérieur des façades, le § 5.1 de l'IT 249 selon l'Arrêté du 24 mai 2010 s'applique : l'isolant en polystyrène expansé doit justifier du marquage CE, d'une Euroclasse E et l'industriel doit pouvoir apporter la preuve du suivi d'ignifugation chez le producteur de la matière première avec un niveau de performance équivalent à l'Euroclasse D pour l'épaisseur conventionnelle de 60 mm.

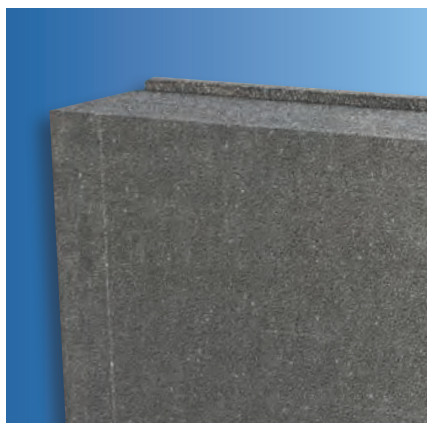

ÉLÉMENTS PORTEURS

MAÇONNERIE
BÉTON

> PRÉSENTATION

Knauf Périboard® ULTRA 30 SE est un panneau composite constitué d'un isolant en polystyrène expansé Knauf XTherm ULTRA 30 SE à bords feuillurés et d'un parement en panneau de particules liées au ciment à bords biseautés. Il est destiné à l'isolation par l'extérieur des longrines et des murs de soubassement. Ce panneau s'applique sur murs de soubassement des catégories 1, 2 et 3 définies au DTU 20.1 P 1-1 :

- en maçonnerie de petits éléments
- en béton banché selon DTU 23.1 ou en béton préfabriqué
- en prémurs béton

Les panneaux peuvent rester apparents sur une hauteur maximale de 0,30 m à partir du niveau du sol fini ou être enterrés sur une hauteur maximale de 1 m à partir du niveau du sol fini.

> APPLICATION

- Tous types de bâtiments



LES PLUS KNAUF

- Isolant Knauf XTherm ULTRA 30 SE conforme aux exigences de sécurité incendie en ERP⁽¹⁾
- Parement lisse avec bords biseautés et compatible pour un usage en extérieur
- Résistance thermique jusqu'à 6,15 m².K/W sans ajout d'isolant complémentaire
- Continuité de l'isolation des façades isolées par l'extérieur et réduction des ponts thermiques
- Fixation au support à l'aide de colles traditionnelles compatibles avec le polystyrène expansé : colle bitumineuse ou mortier colle ITE



Exemple de mur enterré isolé sur fondation de Catégorie 2, avec ETICS et Knauf Périfoard® ULTRA 30 SE
Exemple d'une rangée de panneau en pose verticale

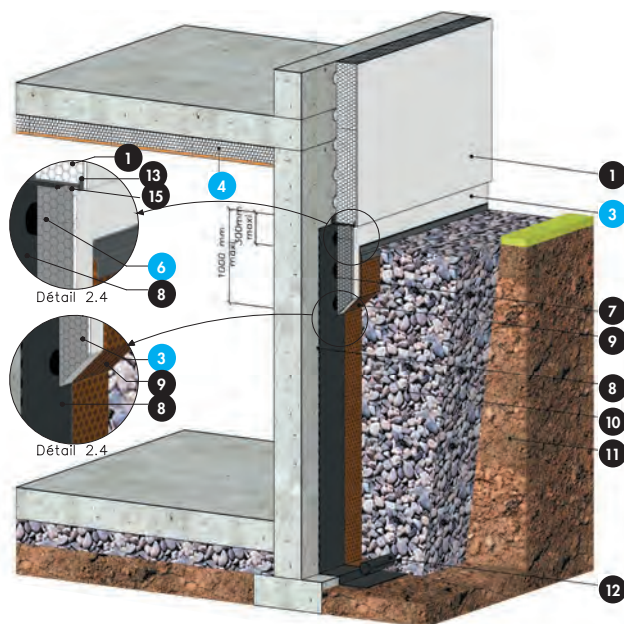

Exemple de longrine enterrée isolée de Catégorie 3, avec bardage double-peau et Knauf Périfoard® ULTRA 30 SE et imperméabilisation

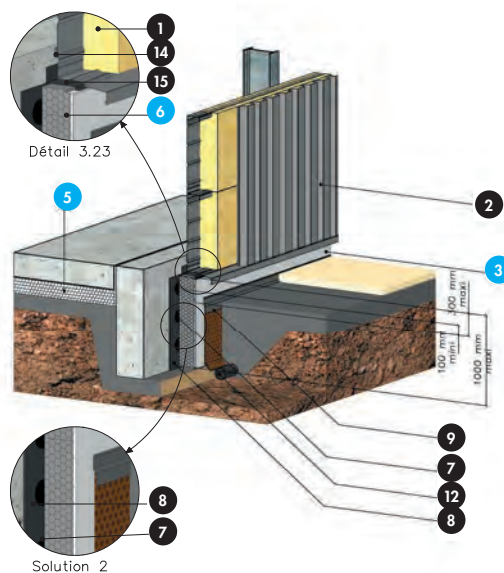

1. Système d'Isolation Thermique par l'Extérieur sous enduits (ETICS)
2. Bardage métallique isolé double-peau
3. Knauf Périfoard® ULTRA 30 SE
4. Isolation en sous face de plancher
5. Isolation sous dalle
6. Fixation Knauf Périfoard® ULTRA 30 SE, si nécessaire
7. Colle bitumeuse
8. Enduit d'imperméabilisation + 2 couches d'EIF
9. Nappe à excroissance de protection et de drainage
10. Gravier filtrant et drainant
11. Remblai naturel
12. Drain collecteur, si nécessaire
13. Profilé de départ système ETICS n° 1
14. Bande de mousse imprégnée pré-comprimée
15. Bande adhésive aluminium-butyl, si nécessaire

CARACTÉRISTIQUES DE LA GAMME

Épaisseur	Dimensions nominales (mm)		Résistance thermique ⁽¹⁾ (m ² .K/W)	Poids du panneau (kg)
	Longueur x largeur			
55 + 10	1 000 x 600 Hors tout		1,80	8,8
65 + 10			2,15	8,9
85 + 10			2,80	9,1
105 + 10			3,50	9,4
125 + 10	990 x 590 Utile		4,15	9,6
145 + 10			4,80	9,8
165 + 10			5,50	10,0
185 + 10			6,15	10,2

(1) Résistance thermique de l'isolant seul.

Knauf Therm Soubassement SE



> CARACTÉRISTIQUES TECHNIQUES

Dimensions : 1 200 x 600 x épaisseurs 20 à 400 mm
(autres dimensions sur consultation)

Réaction au feu :

Euroclasse E selon rapport de classement CSTB n°RA16-0141

Knauf utilise pour la fabrication des panneaux Knauf Therm Soubassement SE des matières premières certifiées par le LNE, comme requis par l'IT 249 et par le Guide de préconisations - ETICS-PSE

Performances certifiées : certificat ACERMI
n° 15/007/1046

Marquage CE selon l'annexe ZA de la norme NF EN 13163

> PRÉSENTATION

Knauf Therm Soubassement SE est un panneau en polystyrène expansé blanc ignifugé à bords droits et de forte densité conforme à la norme NF EN 13163.

> APPLICATION

Isolation Thermique par l'Extérieur support d'enduits sur des parois semi-enterrées et murs de soubassement soumis à de fortes sollicitations mécaniques. Les parties enterrées visées sont de catégories 2 et 3 avec imperméabilisation si nécessaire avant remblais, jusqu'à une profondeur enterrée de 2,50 m maximum et lorsque le drainage n'est pas requis. Il s'applique sur les :

- Bâtiments d'habitations de 1^{ère} et 2^{ème} familles, Établissements Recevant du Public (ERP) de 2^{ème} Groupe (5^{ème} catégorie), ERP Spéciaux
- Bâtiments d'habitations de 3^{ème} et 4^{ème} familles, ERP du 1^{er} Groupe (1^{ère} à 4^{ème} catégories) à partir de R+2, conformément au « Guide de Préconisations - Protection contre l'incendie des façades béton et maçonnerie revêtues de systèmes d'ITE par enduit sur PSE (ETICS-PSE) », d'avril 2016, et la note d'information de la DGSCGC qui l'accompagne, sous des :
 - enduits épais (ép. maxi 300 mm, $R = 7,90 \text{ m}^2 \cdot \text{K}/\text{W}$)
 - enduits minces (ép. maxi 200 mm, $R = 5,25 \text{ m}^2 \cdot \text{K}/\text{W}$)
- Immeubles de bureaux, bâtiments industriels



LES PLUS KNAUF

- Conformité à l'Instruction Technique sur les Établissements Recevant du Public (IT 249 du 24 mai 2010) et au Guide de préconisations - ETICS-PSE (avril 2016)
- Réduction des ponts thermiques
- Protection de l'étanchéité du soubassement pendant la mise en place des remblais de faible profondeur
- Forte résistance mécanique
- Excellentes performances thermiques
- Épaisseur optimisée pour répondre aux exigences réglementaires
- Profondeur d'enfouissement de 2,40 m maximum



PERFORMANCES THERMIQUES

Épaisseur (mm)*	20	30	40	50	60	70	80	100	110	120	135	140	150
R (m ² .K/W)	0,55	0,80	1,10	1,40	1,65	1,95	2,25	2,80	3,10	3,35	3,80	3,95	4,20
Épaisseur (mm)*	160	180	200	220	240	260	280	300	320	340	360	380	400
R (m ² .K/W)	4,50	5,05	5,60	6,20	6,75	7,30	7,90	8,45	9,00	9,60	10,15	10,70	11,25

* Autres épaisseurs sur consultation.

PERFORMANCES MÉCANIQUES

- Résistance à la compression R10 % : > 100 kPa.
- Profondeur maximale de pose : 2,40 m ; cas d'une paroi enterrée dans un sol limoneux, contiguë à un parc de stationnement pour véhicules légers sur terre-plein, selon les Recommandations Professionnelles de la CSFE, "L'Isolation Thermique par l'Extérieur des parois enterrées avec revêtement d'étanchéité", oct. 2010, Annexe B.

COMPORTEMENT AU FEU

- Euroclasse E, selon rapport de classement CSTB n° RA16-0141.
- Fabriquée avec une matière première certifiée par le LNE, celle-ci ayant un classement Euroclasse D en épaisseur conventionnelle de 60 mm.
- PV M1 sur le maintien de la performance initiale, selon rapport de classement CSTB n° RA16-0312.

CLASSEMENT ISOLE

Épaisseur (mm)	Compression	Stabilité dimensionnelle	Comportement à l'eau	Cohésion	Perméance à la vapeur d'eau
	I	S	O	L	E
20 à 35	2	4	3	4	2
40 à 400	2	4	3	4	3

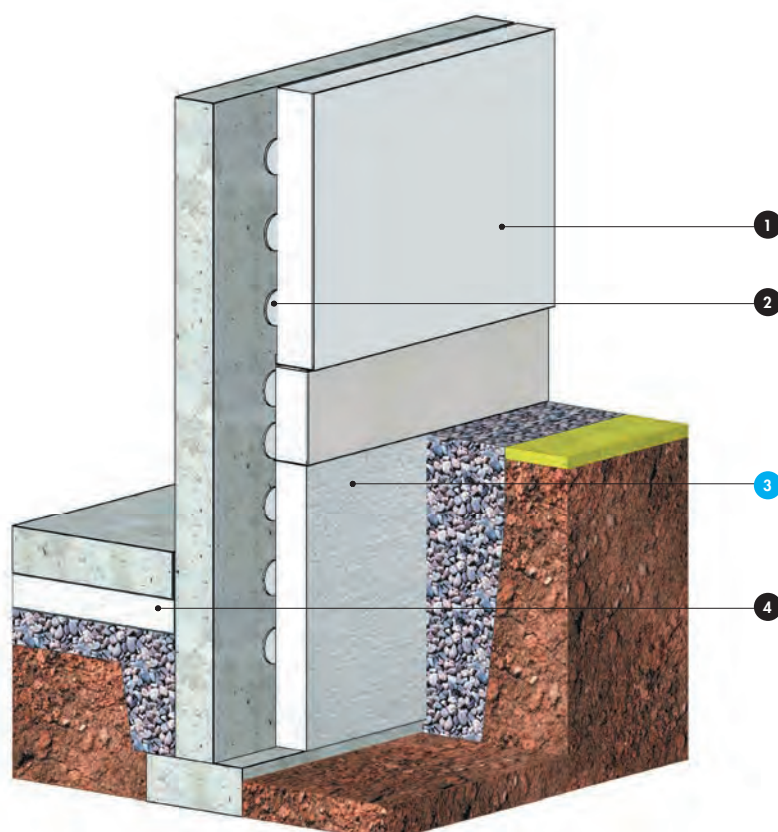

Isolation de soubassement

1. Système d'Isolation Thermique par l'Extérieur sous enduits
2. Plot de colle
3. Knauf Therm Soubassement SE
4. Isolation sous dallage

Knauf Therm Perimaxx®



Côté géotextile / remblais

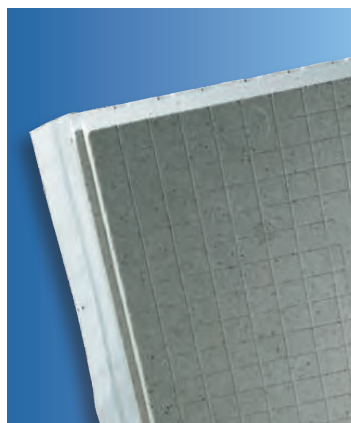

Côté quadrillage / mur

ÉLÉMENTS PORTEURS

MAÇONNERIE
BÉTON

PRODUIT CERTIFIÉ PAR L'ACERMI
PROCÉDÉ VALIDÉ PAR
UNE ENQUÊTE DE
TECHNIQUE NOUVELLE

> CARACTÉRISTIQUES TECHNIQUES

Dimensions :

- longueur x largeur utile : 1250 x 600 mm
- longueur x largeur hors tout : 1265 x 615 mm

Épaisseurs : 68, 88, 108, 128, 148 et 168, 188 et 208 mm
Épaisseur totale comprenant 8 mm de plots de drainage

Surface utile : 0,75 m²/panneau

Réaction au feu : Euroclasse E (isolant seul) selon rapport de classement CSTB n°RA17-0234

Performances certifiées : certificat ACERMI n° 12/007/740

Conductivité thermique : 0,033 W/(m.K)

Résistance à la compression à 10 % de déformation (essai selon EN 826) :

- ≥ 200 kPa minimum, CS (10) 200 certifiés
- ≥ 250 kPa minimum, CS (10) 250 (sans les plots)

Absorption d'eau à long terme certifiée :

- par immersion selon EN 12087 : 3 % maximum pour ép. 68 mm, 1 % maximum pour ép. 88 à 208 mm
- par diffusion selon EN 12088 : 3 % maximum

Capacité de débit dans le plan sous un gradient hydraulique de 1 (essai selon EN 12958) :

- 1,26 litre / (s.m) sous une pression de 20 kPa
- 1,12 litre / (s.m) sous une pression de 50 kPa

Profondeur d'enfouissement : à déterminer selon l'Enquête de Technique Nouvelle d'Alpes Contrôles sur le procédé Knauf Therm Perimaxx®, sur la base d'une résistance à la compression admissible du panneau de 50 kN/m² et avec une profondeur maximale de 8 m

Enquête de Technique Nouvelle : n° 010T1516 indice 0 du Bureau Alpes Contrôles.

Marquage CE

> PRÉSENTATION

Knauf Therm Perimaxx® est un panneau rigide en polystyrène expansé moulé de couleur gris perle à quatre bords feuillurés comprenant un parement filtrant en géotextile. Les plots de drainage en forme de losange assurent un écoulement plus efficace. Il est destiné à l'isolation par l'extérieur des soubassements et des murs enterrés, à l'exclusion des cuvelages. Il assure également le drainage et la filtration des eaux des remblais de murs enterrés. Les caractéristiques et le domaine d'emploi du Knauf Therm Perimaxx® répondent aux recommandations professionnelles de la CSFE : "L'Isolation Thermique par l'Extérieur des parois enterrées avec revêtement d'étanchéité".

> APPLICATION

- Tous types de bâtiments



LES PLUS KNAUF

- Drainage des eaux de ruissellement intégré au panneau, remplaçant l'ajout d'une nappe à excroissance pour parois enterrées
- Mise en œuvre validée par une Enquête de Technique Nouvelle
- Résistance thermique certifiée par l'ACERMI, jusqu'à 6,05 m².K/W
- Continuité de l'isolation, du drainage et de la filtration des eaux du remblai grâce aux feuillures entre les panneaux et au recouvrement du géotextile, en pose horizontale ou verticale des panneaux
- Environnement et santé : panneau compatible avec les bâtiments HQE®. Knauf Therm Perimaxx® est 100 % recyclable après séparation du géotextile, il ne pollue ni les sols, ni l'air ou les nappes phréatiques



Collage des panneaux de Knauf Therm Perimaxx® sur le support, de bas en haut



Emboîtement et serrage des panneaux de Knauf Therm Perimaxx® entre eux



Isolation de mur enterré

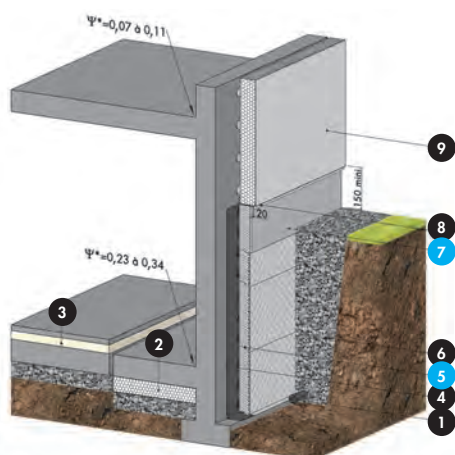

1. Drain collecteur
2. Terre-plein avec isolation sous dalle
3. Terre-plein avec isolation sous chape
4. Étanchéité

5. Knauf Therm Perimaxx® collé
6. Gravier filtrant et drainant
7. Protection mécanique de paroi ou Knauf Périboard® ULTRA 30 SE

Isolation de soubassement

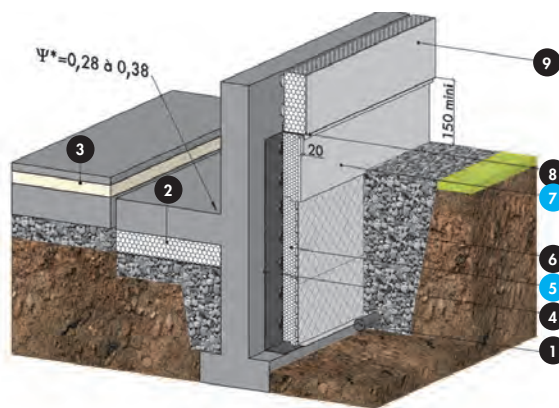

8. Profilé(s) de finition / départ
9. Système d'isolation par l'extérieur

* ψ (Psi) : coefficient de transmission thermique linéaire dû au pont thermique de liaison entre la dalle et le mur. Les valeurs indiquées sont extraites des règles Th-U, fascicule 5-2007, § ITE 1.1.1 et ITE 2.1.1 avec dalle et plancher en béton d'épaisseur 20 cm, mur béton.

PERFORMANCES THERMIQUES

Épaisseur (mm)	68	88	108	128	148	168	188	208
Résistance thermique (m ² .K/W)*	1,80	2,40	3,00	3,60	4,20	4,80	5,45	6,05

* Correspond à l'épaisseur pleine du panneau, sans les plots de drainage.

Knauf Therm ATTIK Se sous protection lourde

(ancien nom : Knauf Therm TTI Th34 SE)

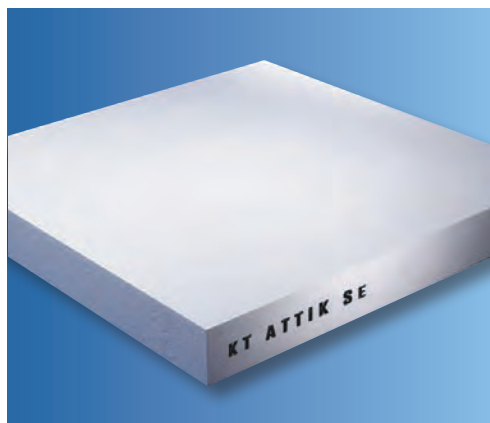

> CARACTÉRISTIQUES TECHNIQUES

Longueur : 1 200 mm

Largeur : 1 000 mm

Épaisseurs : 20 à 400 mm

Classe de Compressibilité UEAtc :

C sous protection lourde à 60 °C pour ép. 20 à 2 x 250 mm

Contrainte de compression à 10 % d'écrasement :

150 kPa minimum

Pression admissible avec dalles sur plots ou charge répartie :

40 kPa pour ép. 300 mm

24 kPa pour ép. 2 x 250 mm

Réaction au feu : Euroclasse E selon le rapport de classement

CSTB n° RA16-0141

Performances certifiées : certificat ACERMI n° 03/007/192

Conductivité thermique : 0,0333 W/(m.K)

Marquage CE

Document Technique d'Application



Toiture-terrasse jardin avec isolation Knauf Therm ATTIK Se et drainage Knauf Hysoldrain®

ÉLÉMENTS PORTEURS

MAÇONNERIE
BÉTON
BÉTON CELLULAIRE
BOIS

NOUVELLES
PERFORMANCES
THERMIQUES

> PRÉSENTATION

Panneau stabilisé de polystyrène expansé auto-extinguible, conforme à la référence EPS 150 de la norme NF EN13163.

> APPLICATION

Knauf Therm ATTIK Se est destiné au support de revêtement d'étanchéité mis en œuvre en indépendance sous protection lourde des toitures-terrasses :

- inaccessibles avec gravillons, y compris pour la rétention temporaire des eaux pluviales
- techniques et zones techniques, avec dalles et dallages
- accessibles aux piétons, avec dalles sur plots, dalles, mortier ou béton + revêtement de sol
- végétalisées et jardin
- en climat de plaine ou de montagne

Les panneaux d'épaisseur minimale de 20 mm peuvent être utilisés en couche de désolidarisation sous des dalles en béton pour les toitures-terrasses inaccessibles, techniques ou à zones techniques. Knauf Therm ATTIK Se s'emploie en un ou deux lits sur des éléments porteurs en maçonnerie, béton, béton cellulaire, bois, en travaux neufs et en réfection, selon la destination et la protection lourde de la toiture.



LES PLUS KNAUF

- Particulièrement adapté aux protections par dalles sur plots et aux terrasses jardin
- Panneau compatible avec les revêtements d'étanchéité bitumineux comportant une première feuille à joints adhésifs, les revêtements synthétiques ou l'asphalte sur écran thermique Fesco ou Knauf AsfalThane®
- Environnement et santé : panneau compatible avec les bâtiments à Haute Qualité Environnementale® (HQE®) et les Bâtiments à Basse Consommation (BBC)



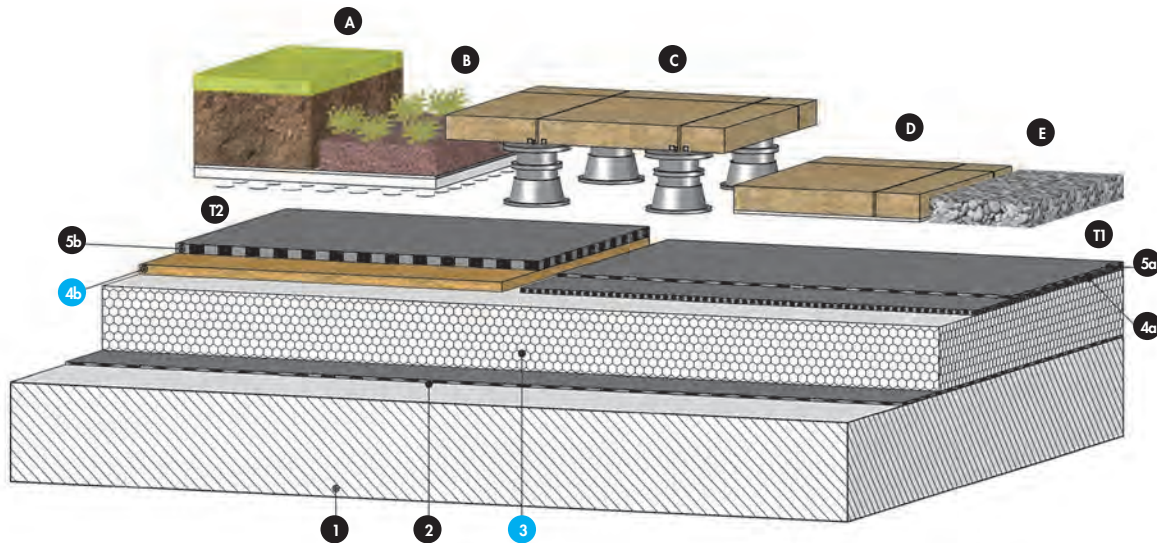

Support

1. Éléments porteurs : maçonnerie, béton, béton cellulaire, bois
2. Pare-vapeur
3. Knauf Therm ATTIK Se

Étanchéité type 1 (T1)

- 4a. Écran de séparation chimique, si nécessaire
- 5a. Revêtement d'étanchéité indépendant

Étanchéité type 2 (T2)

- 4b. Écran thermique Fesco ou Knauf AsfalThane®
- 5b. Revêtement d'étanchéité en asphalte

Protections (sur étanchéité type 1 ou 2)

- A. Mélange de plantation sur couche filtrante et Knauf Hysoldrain®
- B. Système végétalisé sur couche filtrante et Knauf Hysoldrain®
- C. Dalles sur plots
- D. Dalles sur géotextile ou revêtement de sol sur mortier ou béton
- E. Granulats

REVÊTEMENTS D'ÉTANCHÉITÉ COMPATIBLES

- Feuilles bitumineuses ou synthétiques, mises en œuvre en indépendance ou en semi-indépendance.
- Asphalte mis en œuvre sur lit de panneaux de perlite expansée Fesco ou de panneaux en mousse PIR Knauf AsfalThane®.

Pour plus de détails, reportez-vous au chapitre Mise en œuvre.

PERFORMANCES THERMIQUES

Épaisseur (mm)	20	30	40	50	60	70	80	90	100	110	120	130	140	150	160	170	180
R isolant (m ² .K/W)	0,60	0,90	1,20	1,50	1,80	2,10	2,40	2,70	3,00	3,30	3,60	3,90	4,20	4,50	4,80	5,10	5,40
U toiture [W/(m ² .K)]	1,15	0,85	0,68	0,56	0,48	0,42	0,37	0,34	0,31	0,28	0,26	0,24	0,22	0,21	0,20	0,19	0,18

Épaisseur (mm)	190	200	210	220	230	240	250	260	270	280	290	300	310	320	330	340	350
R isolant (m ² .K/W)	5,70	6,00	6,30	6,60	6,90	7,20	7,50	7,80	8,10	8,40	8,70	9,00	9,30	9,60	9,90	10,20	10,50
U toiture [W/(m ² .K)]	0,17	0,16	0,15	0,15	0,14	0,13	0,13	0,12	0,12	0,12	0,11	0,11	0,10	0,10	0,10	0,10	0,09

Épaisseur (mm)	360	370	380	390	400
R isolant (m ² .K/W)	10,80	11,10	11,40	11,70	12,00
U toiture [W/(m ² .K)]	0,09	0,09	0,09	0,08	0,08

R isolant : Résistance thermique certifiée ACERMI du panneau en 1 lit. La résistance thermique des panneaux posés en 2 lits est la somme des résistances thermiques de chaque lit.
U toiture : Exemple de coefficient de déperdition thermique d'une toiture-terrasse isolée, sur dalle en béton armé ép. 20 cm, avec revêtement d'étanchéité et pare-vapeur bitumineux.

■ Répond aux exigences réglementaires (travaux de réfection ou neufs).

Knauf Therm TTI Se sous protection lourde

(ancien nom : Knauf Therm TTI Th36 SE)

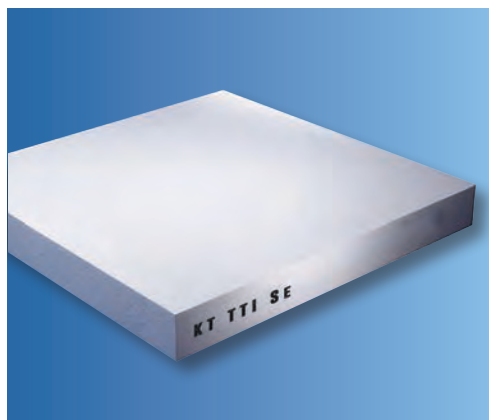

ÉLÉMENTS PORTEURS

MAÇONNERIE
BÉTON
BÉTON CELLULAIRE
BOIS

Toiture-terrasse végétalisée avec isolation sur Knauf Therm TTI Se

> CARACTÉRISTIQUES TECHNIQUES

Longueur : 1 200 mm

Largeur : 1 000 mm

Épaisseurs : 30 à 400 mm

Classe de Compressibilité UEAtc :

C sous protection lourde à 60 °C pour ép. 30 à 2 x 250 mm

Contrainte de compression à 10 % d'écrasement :

100 kPa minimum

Pression admissible sous charge répartie ou ponctuelle :

20 kPa pour ép. 300 mm

15 kPa pour ép. 400 mm

Réaction au feu : Euroclasse E selon le rapport de classement

CSTB n° RA16-0141

Performances certifiées : certificat ACERMI n° 03/007/182

Conductivité thermique : 0,0354 W/(m.K)

Marquage CE

Document Technique d'Application n° 5/09-2067 *01Mod

> PRÉSENTATION

Panneau stabilisé de polystyrène expansé auto-extinguible, conforme à la référence EPS 100 de la norme NF EN13163.

> APPLICATION

Knauf Therm TTI Se est destiné au support de revêtement d'étanchéité mis en œuvre en indépendance ou en semi-indépendance sous protection lourde des toitures-terrasses :

- inaccessibles avec gravillons, y compris pour la rétention temporaire des eaux pluviales
- techniques et zones techniques, avec dalles de béton préfabriquées
- végétalisées
- en climat de plaine ou de montagne

Knauf Therm TTI Se s'emploie en un ou deux lits sur des éléments porteurs en maçonnerie, béton, béton cellulaire, bois, en travaux neufs et en réfection.



LES PLUS KNAUF

- Architecture de façade sans garde-corps : solution optimale dans le cas d'acrotères hauts
- Excellente résistance en compression (classe de compressibilité C sous protection lourde)
- Panneau compatible avec les revêtements d'étanchéité bitumineux comportant une première feuille à joints adhésifs, les revêtements synthétiques ou l'asphalte sur écran thermique Fesco ou Knauf AsfalThane®
- Environnement et santé : panneau compatible avec les bâtiments à Haute Qualité Environnementale® (HQE®) et les Bâtiments à Basse Consommation (BBC)



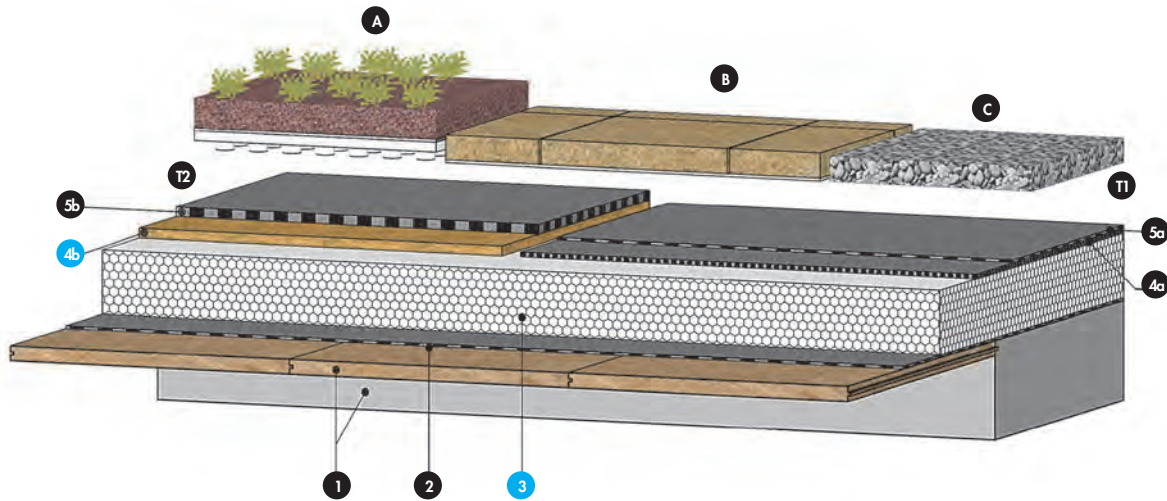

Support

1. Éléments porteurs : maçonnerie, béton, béton cellulaire, bois
2. Pare-vapeur
3. Knauf Therm TTI Se

Étanchéité type 1 (T1)

- 4a. Écran de séparation chimique, si nécessaire
- 5a. Revêtement d'étanchéité indépendant ou semi-indépendant

Étanchéité type 2 (T2)

- 4b. Écran thermique Fesco ou Knauf AsfalThane®
- 5b. Revêtement d'étanchéité en asphalte

Protection (sur étanchéité type 1 ou 2)

- A. Système végétalisé sur couche filtrante et Knauf Hysoldrain®
- B. Dalles sur géotextile
- C. Granulats

REVÊTEMENTS D'ÉTANCHÉITÉ COMPATIBLES

- Feuilles bitumineuses ou synthétiques, mises en œuvre en indépendance ou en semi-indépendance.
- Asphalte mis en œuvre sur lit de panneaux de perlite expansée Fesco ou de panneaux en mousse PIR Knauf AsfalThane®.

Pour plus de détails, reportez-vous au chapitre Mise en œuvre.

PERFORMANCES THERMIQUES

Épaisseur (mm)	30	40	50	60	70	80	90	100	110	120	130	140	150	160	170	180	190	200	210
R isolant (m ² .K/W)	0,80	1,10	1,40	1,65	1,95	2,25	2,50	2,80	3,10	3,35	3,65	3,95	4,20	4,50	4,80	5,05	5,35	5,60	5,90
U toiture [W/(m ² .K)]	0,93	0,73	0,60	0,52	0,45	0,40	0,36	0,33	0,30	0,28	0,25	0,24	0,22	0,21	0,20	0,19	0,18	0,17	0,16

Épaisseur (mm)	220	230	240	250	260	270	280	290	300	310	320	330	340	350	360	370	380	390	400
R isolant (m ² .K/W)	6,20	6,45	6,75	7,05	7,30	7,60	7,90	8,15	8,45	8,75	9,00	9,30	9,60	9,85	10,15	10,45	10,70	11,00	11,25
U toiture [W/(m ² .K)]	0,15	0,15	0,14	0,14	0,13	0,13	0,12	0,12	0,11	0,11	0,11	0,10	0,10	0,10	0,10	0,09	0,09	0,09	0,09

Épaisseur du panneau en 1 lit ou épaisseur totale des panneaux posés en 2 lits.

R isolant : Résistance thermique certifiée ACERMI du panneau en 1 lit. La résistance thermique des panneaux posés en 2 lits est la somme des résistances thermiques de chaque lit.

U toiture : Exemple de coefficient de déperdition thermique d'une toiture-terrasse isolée, sur dalle béton armé ép. 20 cm, avec revêtement d'étanchéité et pare-vapeur bitumineux.

■ Répond aux exigences réglementaires (travaux de réfection ou neufs).

Knauf Therm TTI Se sous revêtement apparent

(anciens noms : Knauf Therm TTI Th36 SE et Th36 SE BA)



ÉLÉMENTS PORTEURS

MAÇONNERIE
BÉTON
BÉTON CELLULAIRE
BOIS

Toiture-terrasse inaccessible avec revêtement d'étanchéité apparent, isolation Knauf Therm TTI Se en partie courante et acrotères

> CARACTÉRISTIQUES TECHNIQUES

Longueur : 1 200 mm

Largeur : 1 000 mm

Épaisseurs : 30 à 400 mm

Classe de Compressibilité UEAtc : B sous revêtement apparent à 80 °C pour ép. 30 à 400 mm

Contrainte de compression à 10 % d'écrasement :
100 kPa minimum

Contrainte de rupture en traction perpendiculaire :
180 kPa minimum

Pression admissible sous charge répartie ou ponctuelle :
20 kPa pour ép. 300 mm
15 kPa pour ép. 400 mm

Réaction au feu :

- Euroclasse E selon le rapport de classement CSTB n° RA16-0141
- Euroclasse D-s3,d0 pour l'épaisseur conventionnelle de 60 mm selon le rapport de classement CSTB n° RA10-0324

Performances certifiées : certificat ACERMI n° 03/007/182

Conductivité thermique : 0,0354 W/(m.K)

Marquage CE

Document Technique d'Application n° 5/09-2067 *01Mod

> PRÉSENTATION

Panneau stabilisé de polystyrène expansé auto-extinguible, conforme à la référence EPS 100 de la norme NF EN13163.

> APPLICATION

Knauf Therm TTI Se est destiné au support des revêtements d'étanchéité apparents des toitures-terrasses et des toitures inclinées :

- inaccessibles, y compris les chemins de circulation
- techniques et zones techniques protégées par dalles de béton préfabriquées
- en climat de plaine ou de montagne sous porte-neige

Il s'emploie en un ou deux lits sur des éléments porteurs en maçonnerie, béton, béton cellulaire, bois en travaux neufs et en réfection. Il s'emploie en un lit pour l'isolation des acrotères en support de revêtement d'étanchéité en feuilles synthétiques.



LES PLUS KNAUF

- Architecture de façade sans garde-corps : solution optimale dans le cas d'acrotères hauts
- Classement BROOF (t3) de toitures exposées à un incendie extérieur, avec le panneau Knauf Therm TTI Se
- Possibilité de réaliser l'isolation de toitures courbes, à l'aide de panneau découpé selon un rayon de courbure (sur consultation)
- Environnement et santé : panneau compatible avec les bâtiments à Haute Qualité Environnementale® (HQE®) et les Bâtiments à Basse Consommation (BBC)



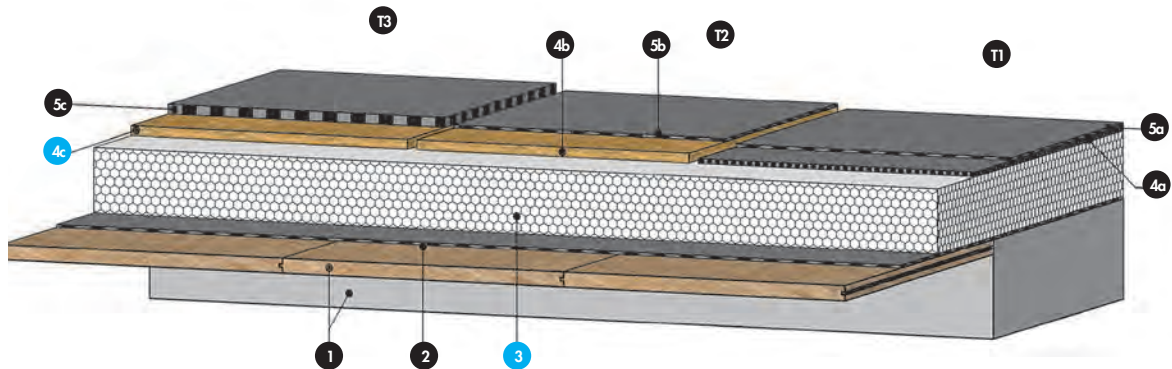

Support

1. Éléments porteurs : maçonnerie, béton, béton cellulaire, bois
2. Pare-vapeur
3. Knauf Therm TTI Se
Panneau fixé ou collé (T1, T2)

Étanchéité type 1 (T1)

- 4a. Écran de séparation chimique, si nécessaire
- 5a. Revêtement d'étanchéité semi-indépendant

Étanchéité type 2 (T2)

- 4b. Écran thermique Fesco S
- 5b. Revêtement d'étanchéité adhésif soudé à la flamme

Étanchéité type 3 (T3)

- 4c. Écran thermique Fesco ou Knauf AsfalThane®
- 5c. Revêtement d'étanchéité en asphalte auto-protégé sous Avis Technique

REVÊTEMENTS D'ÉTANCHÉITÉ COMPATIBLES

- Feuilles bitumineuses semi-indépendantes par adhésivité ou fixation mécanique, ou adhérentes par soudure à la flamme sur un deuxième lit de panneaux isolants en perlite expansée soudable Fesco S, fixé mécaniquement.
- Feuilles synthétiques semi-indépendantes par fixation mécanique.
- Photovoltaïques à modules souples.
- Supports de capteurs solaires dans le cadre de systèmes complets non traditionnels.
- Asphalte mis en œuvre sur un deuxième lit de panneaux isolant en perlite expansée Fesco ou Knauf AsfalThane®.

PERFORMANCES VIS-À-VIS D'UN FEU VENANT DE L'EXTÉRIEUR

Classement B_{ROOF} (f3) des toitures de pente maximale 10°, sur élément porteur non combustible (maçonnerie, béton ou béton cellulaire), isolant Knauf Therm TTI Se et complexe d'isolation-étanchéité suivant le tableau ci-contre :

	Procédé d'étanchéité	PV
Bicouche bitumineuse, semi-indépendant adhésif	Hyrene Spot ST + Hyrene 40 FP AR FE Plus	n° 17330
	Adepar JS + Paradiene 30.1 GS FE	n° 16331
	Soprastick SI FE + Elastophene Flam 25 AR FE	n° RS 08-149
	MEPS 25 L3 ADF SI + MEPS 25 FE AR SPP	n° 16187/16304
Bicouche bitumeuse, fixé mécaniquement	Parastyrene FM JS + Paradiene 30.1.GS FE	n° RS 16312
	Topfix FMP SPF + Topaz 25 FE	n° 17331
Monocouche synthétique sur voile de verre, fixé mécaniquement	Mep-Flex FM	n° 13952B
	Rhenofol CV-F	n° RS 05-201/A
	Sikaplan G	n° RS 07-027
	Alkorplan F	n° 16372
	Hyperflex FM 1.2	n° 17328
	Flagon SR/FR M2	n° 17308F
	VAEPLAN V-FR 1.2	n° 17497C

PERFORMANCES THERMIQUES

Épaisseur (mm)	30	40	50	60	70	80	90	100	110	120	130	140	150	160	170	180	190	200	210
R isolant (m².K/W)	0,80	1,10	1,40	1,65	1,95	2,25	2,50	2,80	3,10	3,35	3,65	3,95	4,20	4,50	4,80	5,05	5,35	5,60	5,90
U toiture [W/(m².K)]	0,93	0,73	0,60	0,52	0,45	0,40	0,36	0,33	0,30	0,28	0,25	0,24	0,22	0,21	0,20	0,19	0,18	0,17	0,16

Épaisseur (mm)	220	230	240	250	260	270	280	290	300	310	320	330	340	350	360	370	380	390	400
R isolant (m².K/W)	6,20	6,45	6,75	7,05	7,30	7,60	7,90	8,15	8,45	8,75	9,00	9,30	9,60	9,85	10,15	10,45	10,70	11,00	11,25
U toiture [W/(m².K)]	0,15	0,15	0,14	0,14	0,13	0,13	0,12	0,12	0,11	0,11	0,11	0,10	0,10	0,10	0,10	0,09	0,09	0,09	0,09

Épaisseur du panneau en 1 lit ou épaisseur totale des panneaux posés en 2 lits.

R isolant : Résistance thermique certifiée ACERMI du panneau en 1 lit. La résistance thermique des panneaux posés en 2 lits est la somme des résistances thermiques de chaque lit.

U toiture : Exemple de coefficient de déperdition thermique d'une toiture-terrasse isolée, sur dalle béton armé ép. 20 cm, avec revêtement d'étanchéité et pare-vapeur bitumineux.

■ Répond aux exigences réglementaires (travaux de réfection ou neufs).

Knauf Thane ET Se sous protection lourde

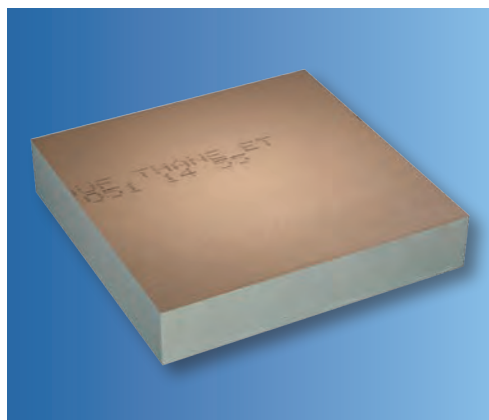

ÉLÉMENTS PORTEURS

MAÇONNERIE
BÉTON
BÉTON CELLULAIRE
BOIS

NOUVELLES
PERFORMANCES
THERMIQUES

Pose libre des panneaux Knauf Thane ET Se sur le pare-vapeur

> CARACTÉRISTIQUES TECHNIQUES

Longueur : 600 mm

Largeur : 600 mm

Épaisseurs : 30 à 160 mm

Classe de Compressibilité UEAtc :
C sous protection lourde à 60 °C

Contrainte de compression à 10 % d'écrasement :
160 kPa minimum

Résistance de service à la compression :
90 kPa minimum, ép. 40 à 140 mm

Performances certifiées : certificat ACERMI n° 05/007/388

Conductivité thermique : 0,0218 W/(m.K)

Marquage CE

Document Technique d'Application n° 5/15-2441

> PRÉSENTATION

Panneau composé d'une âme en mousse rigide de polyuréthane de type PIR et de deux parements composites kraft, conforme à la norme NF EN 13165.

> APPLICATION

Knauf Thane ET Se est destiné au support de revêtement d'étanchéité mis en œuvre en indépendance sous protection lourde des toitures-terrasses :

- inaccessibles avec gravillons, y compris pour la rétention temporaire des eaux pluviales
- techniques et zones techniques, avec dalles et dallages
- avec chemins de nacelles
- accessibles aux piétons, avec dalles sur plots, dalles, mortier ou béton + revêtement de sol
- végétalisées et jardin
- en climat de plaine ou de montagne

Knauf Thane ET Se s'emploie en un ou deux lits sur des éléments porteurs en maçonnerie, béton, béton cellulaire, bois, en travaux neufs et en réfection, selon la destination et la protection lourde de la toiture.



LES PLUS KNAUF

- Particulièrement adapté lorsqu'une isolation performante est recherchée avec des hauteurs de relevés limitées
- Pose libre en deux lits possible
- Panneau compatible avec les revêtements d'étanchéité bitumineux comportant une première feuille à joints adhésifs, les revêtements synthétiques ou l'asphalte sur écran thermique Fesco ou Knauf AsfalThane®
- Environnement et santé : panneau compatible avec les bâtiments à Haute Qualité Environnementale® (HQE®) et les Bâtiments à Basse Consommation (BBC)



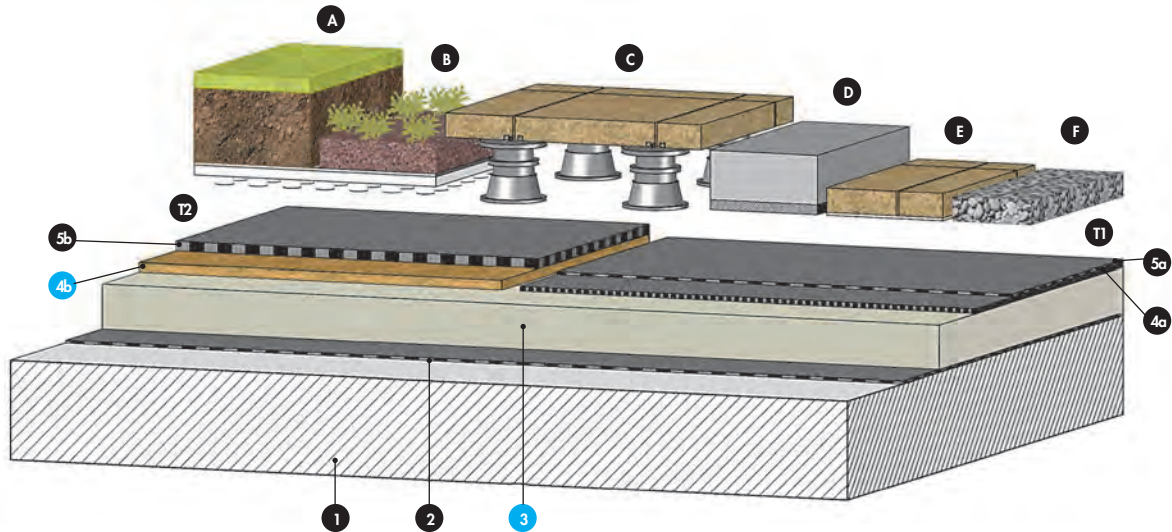

Support

1. Éléments porteurs : maçonnerie, béton, béton cellulaire, bois
2. Pare-vapeur
3. **Knauf Thane ET Se**

Étanchéité type 1 (T1)

- 4a. Écran d'indépendance ou de séparation chimique, si nécessaire
- 5a. Revêtement d'étanchéité indépendant

Étanchéité type 2 (T2)

- 4b. Écran thermique Fesco ou **Knauf AsfalThane®**
- 5b. Revêtement d'étanchéité en asphalte

Protection (sur étanchéité type 1 ou 2)

- A. Mélange de plantation sur couche filtrante et **Knauf Hysoldrain®**
- B. Système végétalisé sur couche filtrante et **Knauf Hysoldrain®**
- C. Dalles sur plots
- D. Dalles sur couche de désolidarisation
- E. Dalles sur géotextile ou revêtement de sol sur mortier ou béton
- F. Granulats

REVÊTEMENTS D'ÉTANCHÉITÉ COMPATIBLES

- Feuilles bitumineuses ou synthétiques mises en œuvre en indépendance.
- Asphalte mis en œuvre sur un lit de panneaux de perlite expansée Fesco ou de panneaux en mousse PIR Knauf AsfalThane®.

PERFORMANCES THERMIQUES

Épaisseur (mm)	30	40	50	60	70	80	90	100	110	120	130	140	150	160
R isolant (m².K/W)	1,35	1,80	2,25	2,75*	3,20*	3,65*	4,10*	4,55*	5,00	5,50*	5,95*	6,40*	6,85*	7,30*
U toiture [W/(m².K)]	0,62	0,48	0,40	0,33	0,29	0,25	0,23	0,21	0,19	0,17	0,16	0,15	0,14	0,13

Épaisseur (mm)	170 (80+90)	180 (2x90)	190 (90+100)	200 (2x100)	220 (2x110)	230 (110+120)	240 (2x120)	260 (2x130)	270 (130+140)	280 (2x140)
R isolant (m².K/W)	7,75*	8,20*	8,65*	9,10*	10,00	10,50*	11,00*	11,90*	12,35*	12,80*
U toiture [W/(m².K)]	0,12	0,12	0,11	0,11	0,10	0,09	0,09	0,08	0,08	0,08

Épaisseur du panneau en 1 lit ou épaisseur totale des panneaux posés en 2 lits. Possibilité d'associer d'autres épaisseurs en 2 lits.

R isolant : Résistance thermique certifiée ACERMI du panneau en 1 lit. La résistance thermique des panneaux posés en 2 lits est la somme des résistances thermiques de chaque lit.

U toiture : Exemple de coefficient de déperdition thermique d'une toiture-terrasse isolée, sur dalle béton armé ép. 20 cm, avec revêtement d'étanchéité et pare-vapeur bitumineux.

* Nouvelle résistance thermique.

■ Répond aux exigences réglementaires (travaux de réfection ou neufs).

KNAUF PROCHE DE VOUS

KNAUF ÎLE-DE-FRANCE

Route de Bray sur Seine
77130 Marolles-sur-Seine
Tél. : 01 64 70 52 00
Fax : 01 64 31 29 62

KNAUF OUEST

CS 80009 Cournon
56204 La Gacilly Cedex
Tél. : 02 99 71 43 77
Fax : 02 99 71 40 49

KNAUF SUD-OUEST

37 chemin de la Salvetat
ZI en Jacca
31770 Colomiers
Tél. : 05 61 15 94 15
Fax : 05 61 30 26 60

KNAUF EST

Zone Industrielle
68190 Ungersheim
Tél. : 03 89 26 69 00
Fax : 03 89 26 69 26

KNAUF SUD-EST

Site de Saint-André-le-Gaz
75 rue Lamartine
38490 Saint-André-le-Gaz
Tél. : 04 74 88 11 55
Fax : 04 74 88 19 22

Site de Rousset

583 avenue Georges Vacher
13106 Rousset Cedex
Tél. : 04 42 29 11 11
Fax : 04 42 29 11 29

Pour obtenir plus d'informations et un contact commercial, connectez-vous sur

WWW.KNAUF.FR

EXPORT : KNAUF BUILDING SERVICES

Tél. : 03 89 72 11 06

KNAUF

Zone d'Activités - Rue Principale - 68600 Wolfgantzen
www.knauf.fr



0 809 404068

Service gratuit
+ prix appel

support.technique@knauf.fr

Accueil du lundi au vendredi
de 7h30 à 12h et de 13h30 à 18h (vendredi 17h)

La présente édition (octobre 2018) annule et remplace les précédentes documentations. Toute utilisation ou toute mise en œuvre des produits et accessoires Knauf non conforme aux Règles de l'Art, DTU, Avis Techniques et/ou préconisations du fabricant dégage Knauf de toute responsabilité. Les exigences réglementaires évoluant de façon permanente, les renseignements de cette documentation sont donnés à titre d'information et doivent être vérifiés. Consulter notre support technique et/ou notre base de données techniques disponible sur notre site internet et mise à jour régulièrement. Les photos, dessins et schémas ne sont donnés qu'à titre indicatif et ne constituent nullement des documents contractuels.

Architectes : Studio Milou Architecture (75) / Cabinet Palimpsestes (69), Patrick Berger et Jacques Anziutti (75) - Maître d'œuvre : Korus (67) - Mise en œuvre : Nebihu (69), Somegyps (70), Spie Partesia (94) - Crédits Photos : Gilles Aymard, Dominique Giannelli, Sergio Grazia - Schémas : © CTCIM



709-FRA-10.18-Knauf